

OPEL ADAM

Infotainment System



Wir leben Autos.



Inhalt

IntelliLink	5
CD 3.0 BT / R 3.0	65
FlexDock	109



IntelliLink

Einführung	6
Radio	21
Externe Geräte	32
Sprachsteuerung	45
Mobiltelefon	47
Stichwortverzeichnis	60

Einführung

Allgemeine Informationen	6
Diebstahlschutz	7
Bedienelementeübersicht	8
Benutzung	10
Grundsätzliche Bedienung	13
Klangeinstellungen	17
Lautstärkeinstellungen	18
Systemeinstellungen	19

Allgemeine Informationen

Das Infotainment System bietet Ihnen modernstes In-Car-Infotainment.

Bei Verwendung der FM-, AM- oder DAB-Radiofunktionen können bis zu 35 Sender auf sieben Favoritenseiten gespeichert werden.

Für die Wellenbereiche AM, FM und DAB verfügt das Radio über 15 automatisch belegbare Sendertasten.

Manuell können bis zu 35 Sender gespeichert werden (wellenbereichsübergreifend).

Externe Datenspeichergeräte wie etwa iPods, USB-Geräte oder andere Zusatzgeräte lassen sich per Kabel oder Bluetooth mit dem Infotainment System verbinden und als zusätzliche Audioquellen nutzen.

Über die Bedienelemente und Menüs des Infotainment Systems können zugelassene Smartphone-Apps wie etwa Navigationsanwendungen gesteuert werden.

Darüber hinaus ist das Infotainment System mit einem Mobiltelefon-Portal ausgerüstet, das Ihnen eine be-

queme und sichere Nutzung Ihres Mobiltelefons im Fahrzeug ermöglicht.

Alternativ dazu kann das Infotainment-System auch über die Bedienelemente am Lenkrad bzw. die Sprachsteuerungsanwendung „Siri Eyes Free“ betrieben werden.

Das durchdachte Design der Bedienelemente, der Touchscreen und die übersichtlichen Display-Anzeigen ermöglichen eine einfache und intuitive Bedienung.

Hinweis

Dieses Handbuch enthält eine Beschreibung der Optionen und Funktionen der verschiedenen Infotainment Systeme. Einige Beschreibungen, auch in Bezug auf Display und Menüfunktionen, gelten aufgrund der Modellvariante, von Länderspezifikationen, Sonderausstattung oder Zubehör nicht für Ihr Fahrzeug.

Wichtige Hinweise zur Bedienung und Verkehrssicherheit

Warnung

Das Infotainment System ist so zu benutzen, dass das Fahrzeug immer sicher gefahren werden kann. Im Zweifelsfall anhalten und das Infotainment System bei stehendem Fahrzeug bedienen.

Radioempfang

Der Radioempfang kann durch Zischen, Rauschen, Verzerrungen oder Aussetzer gestört werden. Ursachen dafür sind:

- Abstandsänderungen zum Sender
- Mehrwegeempfang durch Reflexionen
- Empfangslöcher

Diebstahlschutz

Das Infotainment System ist mit einem elektronischen Sicherheitssystem zur Diebstahlabschreckung ausgestattet.

Das Infotainment System funktioniert deshalb ausschließlich in Ihrem Fahrzeug und ist für einen Dieb wertlos.

Bedienelementeübersicht

Bedienfeld



1	Display/Touchscreen	13
2	Startseite	13
	Schaltflächen für den Zugriff auf:	
	🎵 Audio – Audiofunktionen	
	🖼️ Galerie – Bild- und Filmfunktionen	
	☎️ Telefon – Mobiltelefonfunktionen	
	📱 Apps – Smartphone-Apps	
	⚙️ Einstellungen – System-einstellungen	
3	Funktionsanzeigen	
	Wenn das Symbol leuchtet:	
	TP – Verkehrsfunk aktiv	27
	🔌 – externes Gerät an USB-Anschluss angeschlossen	32
	🔊 – Zusatzgerät an AUX-Eingang angeschlossen	32

	📶 – Bluetooth-Gerät verbunden	32
	📱 – Smartphone-App aktiv	32
	🔇 – Audio stummgeschaltet ..	10
4	Uhrzeit und Datum, Außentemperatur	
	Uhrzeit- und Datumseinstellung: siehe Betriebsanleitung des Fahrzeugs.	
5	Taste 🏠	13
	Drücken: Startseite öffnen (siehe Pos. 2)	
6	Taste 🎮	10
	Drücken: Infotainment System ein-/ausschalten	
7	📶 VOL ▲-Tasten	10
	▼ – Lautstärke verringern	
	▲ – Lautstärke erhöhen	

Audio-Bedienungselemente am Lenkrad

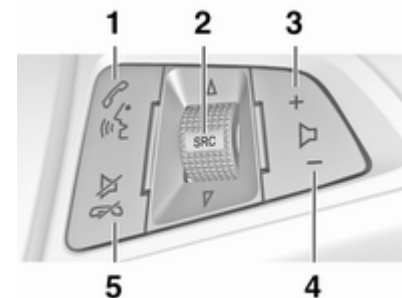

- 1 Taste 📞
- Kurz drücken:
Telefonanruf entgegennehmen
- 47
oder Nummer in Anrufliste wählen
- 52
oder Sprachsteuerung aktivieren
- 45

Lang drücken: Rufliste öffnen	52
oder Freisprechmodus ein-/ausschalten	52
2 SRC (Quelle)	10
Drücken: Audioquelle auswählen	10
Bei Radioempfang: zum Auswählen des nächsten/ vorigen gespeicherten Radiosenders nach oben/ unten drehen	21
Bei aktivem externen Gerät: zum Auswählen des nächsten/vorigen Titels/Kapitels/Bildes nach oben/unten drehen	35

Bei aktivem Mobiltelefon- Portal und offener Rufliste (siehe Pos. 1): zum Auswählen des nächsten/ vorigen Eintrags in der Rufliste nach oben/unten drehen	52
Bei aktivem Mobiltelefon- Portal und Anklopfen: nach oben/unten drehen, um zwischen Anrufen zu makeln	52
3 Lautstärke erhöhen	
4 Lautstärke verringern	
5 Taste 	
Drücken: Anruf beenden/ abweisen	52
oder Anrufliste schließen	52
oder Sprachsteuerung deaktivieren	45
oder Stummschaltungs- funktion aktivieren/ deaktivieren	10

Benutzung

Bedienelemente

Das Infotainment System wird über Funktionstasten, einen Touchscreen und Menüs auf dem Bildschirm bedient.

Eingaben erfolgen wahlweise über:

- die zentrale Bedieneinheit in der Instrumententafel
- Audio-Bedienelemente am Lenkrad

Infotainment System ein- oder ausschalten

Taste  drücken. Nach dem Einschalten wird die zuletzt ausgewählte Infotainment-Quelle aktiviert.

Abschaltautomatik

Wurde das Infotainment System bei ausgeschalteter Zündung mit der Taste  eingeschaltet, so schaltet es sich 10 Minuten nach der letzten Benutzereingabe automatisch ab.

Lautstärke einstellen

Eine der ∇ **VOL** \wedge -Tasten drücken.
Die aktuelle Einstellung wird auf dem Display angezeigt.

Optional den Touchscreen verwenden: Den Lautstärkeregler mit dem Finger nach links oder rechts schieben.

Beim Einschalten des Infotainment Systems wird die zuletzt gewählte Lautstärke eingestellt, wenn diese unter der maximalen Einschalllautstärke liegt. Ausführliche Beschreibung \rightarrow 18.

Automatische Lautstärkeanhebung

Bei aktivierter automatischer Lautstärkeanhebung \rightarrow 18 wird die Lautstärke zum Ausgleich von Abroll- und Windgeräuschen während der Fahrt automatisch angepasst.

Lautstärke der Verkehrsdurchsagen (TA)

Die Lautstärke der Verkehrsdurchsagen kann separat eingestellt werden \rightarrow 18.

Stummschaltung

Eine der ∇ **VOL** \wedge -Tasten drücken und dann im Lautstärkemenü auf dem Display auf die Schaltfläche \llcorner tippen.

Zum Deaktivieren der Stummschaltung eine der ∇ **VOL** \wedge -Tasten drücken. Die zuletzt eingestellte Lautstärke wird wieder aktiviert.

Lautstärkebeschränkungen bei hohen Temperaturen

Bei sehr hohen Temperaturen im Fahrzeuginneren begrenzt das Infotainment System die maximal einstellbare Lautstärke. Bei Bedarf wird die Lautstärke automatisch verringert.

Betriebsarten

Taste \mathbb{H} drücken, um die Startseite aufzurufen.



Hinweis

Ausführliche Beschreibung der Menübedienung über den Touchscreen \rightarrow 13.

Audio

Die Schaltfläche **Audio** öffnet das Hauptmenü des zuletzt ausgewählten Audiomodus.

Die Schaltfläche **Quelle** in der obersten Menüzeile auswählen, um eine Dropdownliste zu öffnen.



Zum Ändern des Audiomodus auf einen der Listeneinträge tippen.

Ausführliche Beschreibung:

- Radiofunktionen (**AM, FM, DAB**) ↪ 21
- Externe Geräte (**USB, AUX, Bluetooth**) ↪ 35

Galerie

Die Schaltfläche **Galerie** öffnet das Hauptmenü des zuletzt ausgewählten Bild- oder Filmmodus.

In der obersten Menüzeile auf **Quelle** tippen, um eine Dropdownliste zu öffnen.



Zum Ändern des Bild- oder Filmmodus auf einen der Listeneinträge tippen.

Ausführliche Beschreibung:

- Bildfunktionen ↪ 39
- Filmfunktionen ↪ 41

Telefon

Mit der Schaltfläche **Telefon** wird eine Bluetooth-Verbindung zwischen dem Infotainment System und einem Mobiltelefon hergestellt.

Wenn eine Verbindung hergestellt werden konnte, wird das Hauptmenü des Mobiltelefons angezeigt.



Ausführliche Beschreibung der Bedienung des Mobiltelefons über das Infotainment System ↪ 52.

Wenn keine Verbindung hergestellt werden konnte, wird eine entsprechende Meldung angezeigt. Ausführliche Beschreibung, wie eine Bluetooth-Verbindung zwischen dem Infotainment System und einem Mobiltelefon vorbereitet und hergestellt wird ↪ 47.

Apps

Die Schaltfläche **Apps** öffnet ein Menü, in dem zugelassene und vom Infotainment System unterstützte Smartphone-Apps ausgewählt und gestartet werden können.



Ausführliche Beschreibung ⇨ 32
und ⇨ 43.

Einstellungen

Die Schaltfläche **Einstellungen** öffnet ein Menü mit verschiedenen systembezogenen Einstellungen.



Uhrzeit- und Datumeinst und **Fahrzeugeinstellungen** werden in der Betriebsanleitung des Fahrzeugs beschrieben.

Alle anderen Einstellungen sind je nach Thema in den entsprechenden Kapiteln dieser Anleitung zu finden.

Grundsätzliche Bedienung

Bedienelemente in Menüs

Touchscreen

Der Bildschirm des Infotainment Systems ist berührungsempfindlich, sodass Sie die in den Menüs angezeigten Bedienelemente direkt mit den Fingern steuern können.

Beispielsweise lässt sich eine Schaltfläche auf dem Bildschirm durch An tippen mit dem Finger betätigen oder ein Schieberegler auf dem Bildschirm mit dem Finger verschieben.

Achtung

Keine spitzen oder harten Gegenstände wie Kugelschreiber, Stifte o.ä. zur Bedienung des Touchscreens verwenden.

Taste

Taste  drücken, um die Startseite aufzurufen.



Über den Touchscreen sind dann weitere Menüs und Funktionen zugänglich.

Schaltfläche ↵



In den Menüs kehren Sie mit der Schaltfläche ↵ vom jeweiligen Untermenü zur nächsthöheren Menüebene zurück.

Menübedienung (Beispiele)

Eine Schaltfläche oder einen Menüpunkt auswählen und betätigen



Eine Schaltfläche oder einen Menüpunkt antippen.

Daraufhin wird entweder die entsprechende Systemfunktion aktiviert, eine Meldung angezeigt oder ein Untermenü mit weiteren Optionen aufgerufen.

Hinweis

In den nachfolgenden Kapiteln werden die Bedienungsschritte zum Auswählen und Aktivieren einer

Schaltfläche oder eines Menüpunktes über den Touchscreen wie folgt beschrieben: „...die Schaltfläche...auswählen“ oder „...den Menüpunkt...auswählen“.

Meldungen

Bevor eine Systemfunktion ausgeführt wird, wird manchmal eine Meldung für den Benutzer angezeigt. Falls erforderlich, die Meldung bestätigen oder eine der Optionen auswählen.



Schaltflächen in Meldungen werden genauso wie Schaltflächen in Menüs ausgewählt und betätigt.

Lange Menülisten durchsehen



Wenn es mehr Menüpunkte gibt als auf dem Bildschirm Platz haben, wird eine Bildlaufleiste angezeigt.

Um die Liste der Menüpunkte durchzusehen:

- Auf die Schaltfläche ▲ oder ▼ in der Bildlaufleiste tippen
oder
- den Schieberegler der Bildlaufleiste mit dem Finger nach oben oder unten bewegen

Einstellungen anpassen

Nachfolgend werden die verschiedenen Arten von Einstellungen, die in den einzelnen Einstellungsmenüs verfügbar sind, dargestellt und erläutert.

Beispiel: Anzeige-Einstellungen



Auf die Schaltfläche - oder + neben einer Einstellung tippen oder den Schieberegler daneben verschieben, um diese Einstellung anzupassen. Auswahl mit der Schaltfläche OK bestätigen.

Hinweis

In den nachfolgenden Kapiteln werden die Bedienungsschritte zum Anpassen einer Einstellung über den Touchscreen wie folgt beschrieben: „...die Einstellung...anpassen“.

Beispiel: Radioeinstellungen

Auf die Schaltfläche < oder > neben einer Einstellung tippen, um eine der angebotenen Optionen oder einen bestimmten Wert auszuwählen.

Hinweis

In den nachfolgenden Kapiteln werden die Bedienungsschritte zum Wechseln zu einer anderen Option

über den Touchscreen wie folgt beschrieben: „...[Name der Option] bzw. [Wert]...auf...stellen“.

Beispiel: RDS-Option

Auf die Schaltfläche **Ein** oder **Aus** neben einer Einstellung tippen, um diese Option ein- bzw. auszuschalten.

Hinweis

In den nachfolgenden Kapiteln werden die Bedienungsschritte zum Ändern einer Einstellung auf **Ein** oder **Aus** über den Touchscreen wie folgt beschrieben: „...auf **Ein** setzen“ oder „...auf **Aus** stellen“.

Beispiel: Liste der DAB-Kategorien

Auf einen Listeneintrag tippen, um diese Option auszuwählen bzw. die Auswahl aufzuheben. Wenn ein Listeneintrag ausgewählt ist, ist im Kästchen daneben ein Häkchen zu sehen.

Hinweis

In den nachfolgenden Kapiteln werden die Bedienungsschritte zum Auswählen einer Option über den Touchscreen wie folgt beschrieben: „...[Name der Option]... auswählen“.

Klangeinstellungen

Im Klangeinstellungsmenü kann die Klangcharakteristik für jeden Radio-Wellenbereich und jede externe Audioquelle separat eingestellt werden. Das Menü ist über jedes Audiohauptmenü zugänglich.

Zum Öffnen der Klangeinstellungen in der untersten Zeile des betreffenden Hauptmenüs die Schaltfläche **MENÜ** auswählen. Die Liste der Menüpunkte durchsehen und **Klangeinstellungen** auswählen. Das entsprechende Menü wird angezeigt.



EQ

(EQ: Equalizer)

Mit dieser Einstellung lässt sich der Klang für den jeweiligen Musikstil optimieren, z. B. **Rock** oder **Klassik**.

Den gewünschten Klangstil auswählen. Wenn **Manuell** ausgewählt wird, lassen sich folgende Einstellungen manuell anpassen.

Bässe

Mit dieser Einstellung können die tiefen Frequenzen der Audioquellen verstärkt oder gedämpft werden.

Bässe auf einen Wert zwischen **-12** und **12** setzen.

Mitten

Mit dieser Einstellung können die mittleren Frequenzen der Audioquelle verstärkt oder gedämpft werden.

Mitten auf einen Wert zwischen **-12** und **12** setzen.

Höhen

Mit dieser Einstellung können die hohen Frequenzen der Audioquellen verstärkt oder gedämpft werden.

Höhen auf einen Wert zwischen **-12** und **12** setzen.

Balance und Fader einstellen

Die Grafik rechts neben dem Menü soll beim Einstellen von Balance und Fader behilflich sein.

Um die Stelle im Fahrgastraum zu definieren, wo der Geräuschpegel am höchsten ist, auf die entsprechende Stelle in der Grafik tippen. Alternativ dazu kann der rote Markierungspunkt mit dem Finger an die gewünschte Stelle bewegt werden.

Hinweis

Die Einstellungen für Balance und Fader gelten für alle Audioquellen. Sie können nicht für jede Audioquelle separat angepasst werden.

Auf Werkseinstellungen zurücksetzen

Schaltfläche **Zurücksetzen** wählen.

Aktuelle Einstellungen speichern
Schaltfläche **OK** wählen.

Lautstärkeeinstellungen

Maximale Einschaltlautstärke anpassen

Taste  drücken und dann die Schaltfläche **Einstellungen** wählen.

Den Menüpunkt **Max. Startlautstärke** in der Liste auffindig machen.



Max. Startlautstärke auf einen Wert zwischen **13** und **37** setzen.

Automatische Lautstärkeanhebung anpassen

Taste  drücken und dann die Schaltfläche **Einstellungen** wählen.

Radioeinstellungen auswählen, um das entsprechende Menü aufzurufen.



Um den Grad der Lautstärkeanpassung zu ändern, die Option **Automatische Lautstärke** auf **Aus**, **Niedrig**, **Medium** oder **Hoch** stellen.

Aus: Bei höherer Fahrgeschwindigkeit findet keine Lautstärkeanhebung statt.

Hoch: Bei höherer Fahrgeschwindigkeit wird die Lautstärke auf den Maximalwert angehoben.

Lautstärke der Verkehrsdurchsagen anpassen

Die Lautstärke der Verkehrsdurchsagen kann unabhängig von der „normalen“ Audiolautstärke separat voreingestellt werden.

Taste  drücken und dann die Schaltfläche **Einstellungen** wählen.

Radioeinstellungen und dann **RDS-Optionen** auswählen, um das entsprechende Menü aufzurufen.



TP-Lautstärke auf einen Wert zwischen **0** und **63** setzen.

Klingeltonlautstärke anpassen

Taste  drücken und dann die Schaltfläche **Einstellungen** wählen.

Telefonereinstellungen auswählen, um das entsprechende Menü aufzurufen.



Lautstärke Klingelton auf einen Wert zwischen **0** und **63** setzen.

Tastentonfunktion ein- oder ausschalten

Wenn die Tastentonfunktion aktiviert ist, wird bei jedem Antippen einer Schaltfläche oder eines Menüpunktes ein Piepton ausgegeben.

Taste  drücken und dann die Schaltfläche **Einstellungen** wählen.

Den Menüpunkt **Tastenton** in der Liste auffindig machen.



Die Funktion auf **Ein** oder **Aus** stellen.

Systemeinstellungen

Sprache einstellen

Taste  drücken und dann die Schaltfläche **Einstellungen** wählen.

Den Menüpunkt **Sprache (language)** auswählen, um das entsprechende Menü zu öffnen.

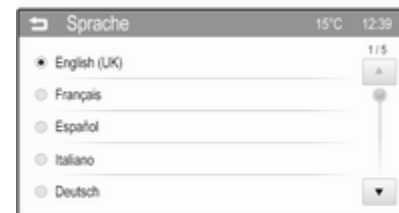

Zur Auswahl der Sprache für die Menütexte auf die gewünschte Sprache tippen.

Laufertextfunktion ein- oder ausschalten

Wenn langer Text auf dem Display angezeigt wird, läuft er entweder kontinuierlich durch oder er läuft einmal durch und wird dann abgekürzt angezeigt.

Taste  drücken und dann die Schaltfläche **Einstellungen** wählen.

Den Menüpunkt **Textblättern** in der Liste ausfindig machen.



Wenn der Text kontinuierlich durchlaufen soll, die Funktion auf **Ein** stellen.

Wenn der Text nur einmal durchlaufen soll, die Funktion auf **Aus** stellen.

Auf Werkseinstellungen zurücksetzen

Alle Einstellungen, z. B. die Lautstärke- und Klangeinstellungen, die Favoriten-Listen oder die Liste der Bluetooth-Geräte, können auf die Werkseinstellungen zurückgesetzt werden.

Taste  drücken und dann die Schaltfläche **Einstellungen** wählen.

Radioeinstellungen auswählen, um das entsprechende Menü aufzurufen.



Zum Zurücksetzen aller Einstellungen auf den Menüpunkt **Radio-Werkseinstellungen** tippen und die daraufhin angezeigten Meldungen bestätigen.

Systemversion anzeigen

Taste  drücken und dann die Schaltfläche **Einstellungen** wählen.

Den Menüpunkt **Systemversion** in der Liste ausfindig machen und auswählen.

Radio

Benutzung	21
Sendersuche	21
Autostore-Listen	22
Favoriten-Listen	23
Wellenbereichmenüs	24
Radio Data System (RDS)	27
Digital Audio Broadcasting	29

Benutzung

Radio aktivieren

Taste  drücken und dann die Schaltfläche **Audio** wählen. Das zuletzt ausgewählte Audiohauptmenü wird angezeigt.

Die Schaltfläche **Quelle** auswählen, um eine Dropdownliste zu öffnen.



AM-, FM- oder DAB-Radio auswählen.

Der im ausgewählten Wellenbereich zuletzt empfangene Sender wird abgespielt.

Hinweis

Zur Anzeige von Informationen zum derzeit aktiven Radiosender auf das Display tippen.

Sendersuche

Automatische Sendersuche



Kurz auf eine der **◀◀ SUCHEN ▶▶**-Schaltflächen tippen, um den vorigen bzw. nächsten gespeicherten Sender abzuspielen.

Manuelle Sendersuche

Eine der ◀◀ **SUCHEN** ▶▶-Schaltflächen gedrückt halten. Die Schaltfläche loslassen, wenn die gesuchte Frequenz fast erreicht wurde.

Der nächste empfangbare Sender wird gesucht und automatisch gespielt.

Hinweis

Manuelle Sendersuche: Wenn das Radio keinen Sender findet, schaltet es automatisch auf eine empfindlichere Suchlaufstufe. Wenn es auch dann keinen Sender findet, wird die zuletzt aktive Frequenz wieder eingestellt.

Hinweis

FM-Wellenbereich: Wenn die RDS-Funktion aktiviert ist, wird nur nach RDS-Sendern ↻ 27 gesucht, und wenn die Radio-Verkehrsfunkmeldung (TP) aktiviert ist, wird nur nach Verkehrsfunksendern ↻ 27 gesucht.

Sender einstellen

Lange bzw. mehrmals auf eine der ◀ **TUNE** ▶-Schaltflächen tippen, um die Frequenz des gewünschten Senders anzupassen.

Wenn die Option **Tune Pop-up** im Menü **Radioeinstellungen** (siehe Hinweis unten) auf **Ein** gestellt ist, wird beim Antippen einer der ◀ **TUNE** ▶-Schaltflächen eine Sendersuchleiste aufgerufen.



Nun kann der Radiosender manuell eingestellt bzw. gesucht werden.

Hinweis

Zum Öffnen des Menüs **Radioeinstellungen** die Taste  drücken, die Schaltfläche **Einstellungen** auswählen und dann den Menüpunkt **Radioeinstellungen** auswählen.

Autostore-Listen

Die empfangsstärksten Sender in einem Wellenbereich lassen sich automatisch über die Autostore-Funktion suchen und speichern.



Jeder Wellenbereich verfügt über drei Autostore-Listen (**AS 1/3**, **AS 2/3** und **AS 3/3**), in denen jeweils fünf Sender gespeichert werden können.

Hinweis

Wenn die Registerkarte **FAV** gerade im Vordergrund ist: Auf die Registerkarte **AS** tippen, um die Autostore-Listen anzuzeigen.

Hinweis

Der aktuell empfangene Sender ist hervorgehoben.

Sender speichern

Ggf. auf die Registerkarte **AS** tippen, um die Autostore-Listen anzuzeigen.

Einige Sekunden lang auf die Registerkarte **AS** tippen. Eine Meldung wird angezeigt und die empfangsstärksten Sender des aktiven Wellenbereichs werden in den Autostore-Listen gespeichert.

Hinweis

Wenn in den **AS**-Senderlisten keine Sender gespeichert sind, werden die Listen beim ersten Aufrufen der Registerkarte **AS** automatisch aktualisiert.

Sender aufrufen

Ggf. auf die Registerkarte **AS** tippen, um die Autostore-Listen anzuzeigen.

Ggf. auf die Schaltfläche < oder > tippen, um eine andere Autostore-Liste auszuwählen.

Die Speicherschaltfläche auswählen, unter der der gewünschte Radiosender gespeichert ist.

Favoriten-Listen

In den Favoriten-Listen können Sender aller Wellenbereiche manuell gespeichert werden.



Sieben Favoriten-Listen stehen zur Verfügung, in denen je fünf Sender gespeichert werden können.

Hinweis

Wenn die Registerkarte **AS** gerade im Vordergrund ist: Auf die Registerkarte **FAV** tippen, um die Favoriten-Listen anzuzeigen.

Hinweis

Der aktuell empfangene Sender ist hervorgehoben.

Sender speichern

Ggf. auf die Registerkarte **FAV** tippen, um die Favoriten-Listen anzuzeigen.

Ggf. auf die Schaltfläche < oder > tippen, um eine andere Favoriten-Liste auszuwählen.

Zum Speichern des derzeit aktiven Radiosenders auf einer Speicherschaltfläche die gewünschte Schaltfläche einige Sekunden lang drücken. Nun wird die entsprechende Frequenz bzw. der Sendername auf der Schaltfläche angezeigt.

Sender aufrufen

Ggf. auf die Registerkarte **FAV** tippen, um die Favoriten-Listen anzuzeigen.

Ggf. auf die Schaltfläche < oder > tippen, um eine andere Favoriten-Liste auszuwählen.

Die Speicherschaltfläche auswählen, unter der der gewünschte Radiosender gespeichert ist.

Wellenbereichmenüs

Alternative Möglichkeiten zur Senderauswahl stehen über wellenbereichsspezifische Menüs zur Verfügung.

In der untersten Zeile des aktiven Radiohauptmenüs auf die Schaltfläche **MENÜ** tippen, um das entsprechende wellenbereichsspezifische Untermenü zu öffnen.

Hinweis

Die folgenden FM-spezifischen Anzeigen sind als Beispiel angegeben.



Favoritenliste

Favoritenliste auswählen, um alle derzeit in den Favoriten-Listen gespeicherten Sender anzuzeigen.

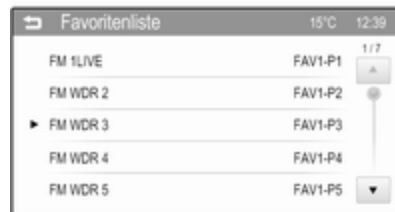

Den gewünschten Sender auswählen.

Hinweis

Der derzeit empfangene Radiosender ist mit dem Symbol ► neben dem Sendernamen gekennzeichnet.

Senderlisten

Je nach Wellenbereichmenü **FM-Senderliste**, **AM-Senderliste** oder **DAB-Senderliste** auswählen. Alle empfangbaren Sender im betreffenden Wellenbereich und im aktuellen Empfangsgebiet werden angezeigt.



Den gewünschten Sender auswählen.

Hinweis

Der derzeit empfangene Radiosender ist mit dem Symbol ► neben dem Sendernamen gekennzeichnet.

Kategorienlisten

Zahlreiche RDS- ⇨ 27 und DAB-Sender ⇨ 29 strahlen einen PTY-Code aus, der den Typ des gesendeten Programms angibt (z. B. Nachrichten). Bei einigen Sendern wird der PTY-Code außerdem abhängig vom gerade gesendeten Inhalt geändert.

Das Infotainment System speichert diese Sender nach Programmtyp geordnet in der entsprechenden Kategorienliste.

Hinweis

Die Untermenüoption „Kategorienliste“ ist nur in den Wellenbereichen FM und DAB verfügbar.

Zur Suche nach einem von den Sendern festgelegten Programmtyp die wellenbereichsspezifische Kategorienlisten-Option auswählen.



Es wird eine Liste der derzeit verfügbaren Programmtypen angezeigt.

Hinweis

Beim Wellenbereich DAB werden nur die ausgewählten Kategorien ⇨ in der Kategorienliste angezeigt.

Den gewünschten Programmtyp auswählen. Es wird eine Liste der Sender angezeigt, die ein Programm des gewünschten Typs ausstrahlen.

Den gewünschten Sender auswählen.

Hinweis

Der derzeit empfangene Radiosender ist mit dem Symbol ► neben dem Sendernamen gekennzeichnet.

DAB-Ansagen

Neben ihren Musikprogrammen strahlen zahlreiche DAB-Sender auch verschiedene Arten von Meldungen aus. Wenn einige oder alle dieser Kategorien aktiviert sind, wird der momentan empfangene DAB-Dienst im Falle einer Meldung in dieser Kategorie unterbrochen.

Meldungskategorien aktivieren

Im DAB-Wellenbereichmenü **DAB-Ansagen** auswählen. Eine Liste der Kategorien wird angezeigt.



Alle oder nur die gewünschten Meldungskategorien auswählen. Es können mehrere Meldungskategorien gleichzeitig ausgewählt sein.

Hinweis

DAB-Mitteilungen können nur empfangen werden, wenn der DAB-Wellenbereich aktiviert ist.

Senderlisten aktualisieren

Wenn die in einer wellenbereichsspezifischen Senderliste gespeicherten Sender nicht mehr empfangen werden können, je nach Wellenbereich **FM-Senderliste aktualis.**, **AM-Senderliste aktualisieren** oder **DAB-Senderliste aktualis.** auswählen.

Hinweis

Bei der Aktualisierung einer wellenbereichsspezifischen Senderliste wird auch die entsprechende Kategorienliste (falls verfügbar) aktualisiert.

Es wird eine Sendersuche gestartet und eine entsprechende Meldung angezeigt. Sobald die Suche abgeschlossen ist, wird die entsprechende Senderliste angezeigt.

Hinweis

Der derzeit empfangene Radiosender ist mit dem Symbol ► neben dem Sendernamen gekennzeichnet.

EPG aktuelles Programm

Ein elektronischer Programmführer (EPG), der laufend aktualisiert wird, bietet Informationen zu den gerade und demnächst gespielten Programmen.

Hinweis

Diese Untermenüoption ist nur im Wellenbereichmenü DAB verfügbar.

Um Informationen zum derzeit aktiven Programm anzuzeigen, im DAB-Wellenbereichmenü **EPG - aktuelles Programm** auswählen.

EPG-Senderliste

Die **EPG-Senderliste** enthält die Sender, für die ein elektronischer Programmführer verfügbar ist.



Hinweis

Diese Untermenüoption ist nur im Wellenbereichmenü DAB verfügbar.

Um aktuelle und zukünftige Programme eines Senders anzuzeigen, die Schaltfläche **Info** neben dem Sendernamen auswählen.

Intellitext

Die Funktion **Intelli-Text** ermöglicht es Ihnen, zusätzliche Informationen wie etwa Meldungen, Finanzinformationen, Sport, Nachrichten usw. zu empfangen.

Hinweis

Diese Untermenüoption ist nur im Wellenbereichmenü DAB verfügbar.

Eine der Kategorien und dann eine der Optionen auswählen, um Detailinformationen anzuzeigen.

Info

Um Detailinformationen zum derzeit aktiven DAB-Sender anzuzeigen, den Menüpunkt **Info** auswählen.

Hinweis

Diese Untermenüoption ist nur im Wellenbereichmenü DAB verfügbar.

Klangeinstellungen

Ausführliche Beschreibung des Menüs **Klangeinstellungen** ⇨ 17.

Radio Data System (RDS)

RDS ist ein Service der UKW-Sender, der das Finden des gewünschten Senders und seinen störungsfreien Empfang wesentlich erleichtert.

Vorteile von RDS

- Auf dem Display wird statt der Frequenz der Programmname des eingestellten Senders angezeigt.
- Während der Sendersuche stellt das Infotainment System ausschließlich RDS-Sender ein.
- Das Infotainment System stellt mittels AF (Alternative Frequenz) stets die am besten zu empfangende Sendefrequenz des eingestellten Senders ein.
- Das Infotainment System zeigt abhängig vom empfangenen Sender Radiotext an, der z. B. Informationen zum aktuellen Programm umfassen kann.

RDS-Optionen-Menü

Um das Menü zur RDS-Konfiguration aufzurufen:

Taste  drücken und dann die Schaltfläche **Einstellungen** wählen.

Radioeinstellungen und dann **RDS-Optionen** auswählen, um das entsprechende Menü aufzurufen.



Hinweis

Wenn **RDS** auf **Aus** gestellt ist, werden nicht alle oben abgebildeten Menüpunkte angezeigt.

Verkehrsdurchsagen (TP)

Verkehrsfunksender sind RDS-Sender, die Verkehrsnachrichten ausstrahlen. Bei eingeschaltetem Verkehrsfunk wird die Wiedergabe der derzeit aktiven Funktion für die Dauer der Verkehrsdurchsage unterbrochen.

Verkehrsdurchsagen ein- und ausschalten

Den Menüpunkt **TP** auf **Ein** oder **Aus** stellen.

Bei aktiviertem Verkehrsfunk wird in der obersten Zeile aller Hauptmenüs **[TP]** angezeigt. Wenn der aktuelle Sender kein Verkehrsfunksender ist, ist TP ausgeblendet und es wird automatisch ein Suchlauf nach dem nächsten Verkehrsfunksender gestartet. Sobald ein Verkehrsfunksender gefunden wird, leuchtet **TP** auf. Wird kein Verkehrsfunksender gefunden, so bleibt TP ausgeblendet.

Wenn der betreffende Sender eine Verkehrsdurchsage ausstrahlt, wird eine Meldung angezeigt.

Um die Durchsage abubrechen und zur zuvor aktiven Funktion zurückzukehren, die Schaltfläche **Abbrechen** in der Meldung auswählen.

TP-Lautstärke

Die Lautstärke der Verkehrsdurchsagen kann auf einen Wert zwischen **0** und **63** voreingestellt werden.

RDS-Konfiguration

RDS auf **Ein** oder **Aus** stellen.

Radiotext

Wenn die RDS-Funktion aktiviert ist und gerade ein RDS-Sender empfangen wird, werden unterhalb des Programmnamens Informationen zum aktuellen Programm und dem derzeit abgespielten Musiktitel angezeigt.

Um die Informationen ein- oder auszublenden, die Option **Radiotext** auf **Ein** oder **Aus** setzen.

Regionalisierung

Manchmal strahlen RDS-Sender auf verschiedenen Frequenzen regional unterschiedliche Programme aus.

Regional auf **Ein** oder **Aus** stellen.

Wenn die Regionalisierung eingeschaltet ist, werden bei Bedarf alternative Frequenzen mit denselben regionalen Programmen ausgewählt. Falls die Regionalisierung ausgeschaltet ist, werden alternative Frequenzen der Sender ohne Rücksicht auf regionale Programme ausgewählt.

PSN-Lauftext anhalten

Manche RDS-Sender zeigen nicht nur den Programmnamen (PSN) auf dem Display an, sondern auch zusätzliche Informationen zum aktuellen Programm. Wenn zusätzliche Informationen angezeigt werden, ist der Programmname nicht zu sehen.

Damit keine zusätzlichen Informationen angezeigt werden, **RDS-Lauftext anhalten** auf **Ein** stellen.

Digital Audio Broadcasting

DAB (Digital Audio Broadcasting) ist ein innovatives und universelles Rundfunksystem.

DAB-Sender erkennt man an Programmnamen anstelle der Senderfrequenz.

Allgemeine Informationen

- Mit DAB können mehrere Radioprogramme (Dienste) auf einer einzigen Frequenz (Ensemble) gesendet werden.

- Zusätzlich zum hochwertigen Hörfunkservice, ist durch DAB die Ausstrahlung von programmbezogenen Informationen und einer Vielzahl von Meldungen einschließlich Fahrt- und Verkehrsinformationen.
- Solange ein bestimmter DAB-Empfänger das Signal eines ausstrahlenden Senders empfangen kann (auch wenn das Signal sehr schwach ist), ist die Klangwiedergabe sicher gestellt.
- Eine Abschwächung, wie sie beim AM- und FM-Empfang typisch ist, tritt bei DAB nicht auf. Das DAB-Signal wird mit konstanter Lautstärke reproduziert.

Sollte das DAB-Signal zu schwach sein, um durch den Empfänger aufgefangen zu werden, bricht der Empfang ab. Dies kann verhindert werden, indem in den DAB-Optionen **DAB-DAB Linking** und/oder **DAB-FM Linking** aktiviert wird (siehe unten).

- Interferenzen, die durch Sender auf naher Frequenz verursacht werden (ein Vorgang, der für AM- und FM-Empfang typisch ist), treten im Zusammenhang mit DAB nicht auf.
- Sollte das DAB-Signal durch natürliche Hindernisse oder Gebäude zurückgeworfen werden, steigt die DAB-Empfangsqualität. AM- oder FM-Empfang werden in diesen Fällen spürbar schlechter.
- Wenn der DAB-Empfang aktiviert ist, bleibt die FM-Tuner des Infotainment Systems im Hintergrund aktiv und sucht ständig nach den besten empfangbaren FM-Sendern. Wenn TP ↻ 27 aktiviert ist, werden Verkehrsdurchsagen der FM-Sender ausgegeben, die derzeit am besten empfangen werden. TP deaktivieren, wenn der DAB-Empfang nicht von FM-Verkehrsdurchsagen unterbrochen werden soll.

DAB-Optionen-Menü

Um das Menü zur DAB-Konfiguration aufzurufen:

Taste  drücken und dann die Schaltfläche **Einstellungen** wählen.

Radioeinstellungen und dann **DAB-Optionen** auswählen, um das entsprechende Menü aufzurufen.



DAB-Kategorieeinst.

Um auszuwählen, welche Kategorien in der **DAB-Kategorienliste** im **DAB-Menü** angezeigt werden  24, **DAB-Kategorieeinst.** auswählen. Das entsprechende Menü wird angezeigt.



Alle auswählen oder nur einige der angebotenen Kategorien auswählen. Auswahl mit der Schaltfläche **OK** bestätigen.

DAB-Konfiguration

Im Menü **DAB-Optionen** lassen sich Funktionen in Bezug auf den DAB-Radioempfang konfigurieren.

Automatischer Ensemblewechsel

Wenn diese Funktion aktiviert ist, schaltet das Gerät zum selben Dienst (Programm) eines anderen DAB-Ensembles (einer anderen Frequenz,

sofern verfügbar) um, falls das DAB-Signal zu schwach für den Empfänger ist.

DAB-DAB Linking auf **Ein** oder **Aus** stellen.

Automatischer Wechsel DAB-FM

Wenn diese Funktion aktiviert ist, schaltet das Gerät zum entsprechenden FM-Sender des aktiven DAB-Dienstes (sofern verfügbar) um, falls das DAB-Signal zu schwach für den Empfänger ist.

DAB-FM Linking auf **Ein** oder **Aus** stellen.

Dynamikkompression

Wenn diese Funktion aktiviert ist, wird der Dynamikumfang des DAB-Signals verringert. Dies bedeutet, dass der Pegel der lauten Töne verringert und der Pegel der leisen Töne erhöht wird. Die Lautstärke des Infotainment Systems kann daher bis zu einem Punkt erhöht werden, wo die leisen Klänge hörbar sind, ohne jedoch dass die lauten Klänge zu laut sind.

Dyn. Audio Kompr. auf **Ein** oder **Aus** stellen.

Frequenzband auswählen

Mit dieser Funktion wird festgelegt, welche DAB-Wellenbereiche vom Infotainment System empfangen werden sollen.

Sie haben die Wahl zwischen **Nur L-Band** (1452–1492 MHz, terrestrisches und Satellitenradio), **Nur Band III** (174–240 MHz, terrestrisches Radio) und **Beide**.

Radiotext

Wenn diese Funktion aktiviert ist, werden zusätzliche Informationen zum derzeit empfangenen Programm bzw. dem aktuellen Musiktitel angezeigt, darunter Name, Interpret, Genre, Nachrichten oder Verkehrsmeldungen.

Um die Informationen ein- oder auszublenden, die Option **Radiotext** auf **Ein** oder **Aus** setzen.

Diashow

Wenn diese Funktion aktiviert ist, werden zusätzliche Informationen zum derzeit empfangenen Programm

bzw. dem aktuellen Musiktitel in Form von Bildern, Grafiken oder kurzen Videosequenzen angezeigt.

Um diese Bilder, Grafiken oder Videosequenzen ein- oder auszublenden, die Option **Diashow** auf **Ein** oder **Aus** setzen.

Externe Geräte

Allgemeine Informationen	32
Audio abspielen	35
Bilder anzeigen	39
Filme abspielen	41
Smartphone-Apps nutzen	43

Allgemeine Informationen



In der Mittelkonsole unterhalb der Bedienelemente für die Klimaanlage gibt es eine AUX- und eine USB-Buchse für den Anschluss externer Audiodatenquellen.

Achtung

USB-Zubehörgeräte nicht am USB-Anschluss aufladen. Die Wärmeentwicklung kann zu Leistungsproblemen führen oder das Infotainment System beschädigen.

Wenn konfigurierbar, ändern Sie die Systemeinstellungen des Geräts (z. B. Smartphone) so, dass die USB-Verbindung nur für die Datenübertragung und nicht für das Aufladen verwendet wird.

Hinweis

Die Buchsen müssen immer sauber und trocken gehalten werden.

AUX-Eingang

An den AUX-Eingang lässt sich z. B. ein iPod oder ein anderes Zusatzgerät anschließen.

Wenn an den AUX-Eingang ein Zusatzgerät angeschlossen ist, wird das Audiosignal von diesem Gerät über die Lautsprecher des Infotainment Systems wiedergegeben.

Die Lautstärke und die Klangeinstellungen können direkt auf dem Infotainment System geändert werden. Alle anderen Funktionen müssen über das Zusatzgerät bedient werden.

Gerät verbinden

Zum Anschluss eines Zusatzgerätes an den AUX-Eingang des Infotainment Systems eines der folgenden Kabel verwenden:

3-polig für Audioquellen, 4-polig für Videoquellen.

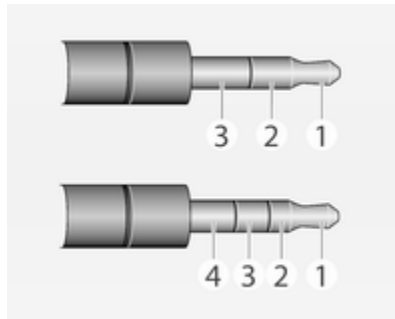

- 1 = Linkes Audiosignal
- 2 = Rechtes Audiosignal
- 3 = Masse
- 4 = Videosignal

AUX-Audiofunktion

Das Infotainment System kann Musikdateien von Zusatzgeräten wie etwa Smartphones oder iPods/iPhones abspielen.

AUX-Filmfunktion

Das Infotainment System kann Filme von Zusatzgeräten wie etwa Smartphones oder iPods/iPhones abspielen.

Hinweis

Zur Verwendung der Filmfunktion Ihres iPods/iPhones das Gerät nur an den AUX-Eingang anschließen. Über den USB-Anschluss kann keine stabile Verbindung hergestellt werden.

USB-Anschluss

An diese USB-Buchse lassen sich MP3-Player, USB-Sticks, SD-Karten (über USB-Stecker/-Adapter), iPods und Smartphones anschließen.

Bei Anschluss an die USB-Buchse können verschiedene Funktionen der oben angeführten Geräte über die

Bedienelemente und Menüs des Infotainment Systems gesteuert werden.

Hinweis

Nicht alle MP3-Player, USB-Sticks, SD-Karten, iPod-Modelle oder Smartphones werden vom Infotainment System unterstützt.

Gerät an-/abschließen

Das USB-Gerät bzw. den iPod an den USB-Anschluss anschließen. Für iPods ein passendes Verbindungskabel verwenden. Die Musikfunktion wird automatisch gestartet.

Hinweis

Wenn ein USB-Gerät oder ein iPod angeschlossen wird, das/der nicht gelesen werden kann, wird eine entsprechende Fehlermeldung angezeigt und das Infotainment System kehrt automatisch zur vorigen Funktion zurück.

Um das USB-Gerät bzw. den iPod abzuschließen, eine andere Funktion auswählen und dann das USB-Speichermedium entfernen.

Achtung

Das Gerät während der Wiedergabe nicht abschließen. Dies könnte das Gerät oder das Infotainment System beschädigen.

USB-Audiofunktion

Das Infotainment System kann Musikdateien von USB-Speichergeräten oder iPods/iPhones abspielen.

USB-Bildfunktion

Das Infotainment System kann auf USB-Speichergeräten gespeicherte Bilder anzeigen.

USB-Filmfunktion

Das Infotainment System kann Filme von USB-Speichergeräten abspielen.

Hinweis

Zur Verwendung der Filmfunktion Ihres iPods/iPhones das Gerät nur an den AUX-Eingang anschließen. Über den USB-Anschluss kann keine stabile Verbindung hergestellt werden.

Bluetooth

Bluetooth-fähige Audioquellen (z. B. Musikhandys, MP3-Player mit Bluetooth-Funktion usw.), die die Bluetooth-Musikprofile A2DP und AVRCP unterstützen, können drahtlos mit dem Infotainment System verbunden werden.

Gerät verbinden

Ausführliche Beschreibung der Bluetooth-Verbindung ↗ 48.

Bluetooth-Audiofunktion

Das Infotainment System kann Musikdateien von Bluetooth-Geräten wie etwa Smartphones oder iPods/iPhones abspielen.

Unterstützung für Smartphone-Apps

Die Funktion **Apps** des Infotainment Systems bietet Ihnen Zugriff auf zugelassene Smartphone-Apps. Das Infotainment System genehmigt Aktualisierungen der Apps, wenn ein Update veröffentlicht wird.

Bevor eine zugelassene App über die Bedienelemente und Menüs des Infotainment Systems gesteuert werden kann, muss die betreffende Anwendung auf dem Smartphone installiert werden.

Bei der Installation einer zugelassenen Smartphone-App die Anweisungen auf dem Smartphone befolgen.

Dateiformate und Ordner

Die maximale Kapazität für vom Infotainment System unterstützte Geräte beläuft sich auf 2500 Musikdateien, 2500 Bilddateien, 250 Filmdateien, 2500 Ordner und 10 Ebenen in der Ordnerstruktur. Es sind nur mit dem Dateisystem FAT16/FAT32 formatierte Geräte kompatibel.

Hinweis

Manche Dateien werden unter Umständen nicht fehlerfrei abgespielt. Dies kann an einem anderen Aufzeichnungsformat oder am Zustand der Datei liegen.

Dateien aus Online-Shops, auf die das Digital Rights Management (DRM) angewendet wurde, können nicht wiedergegeben werden.

Das Infotainment System kann folgende Arten von Audio-, Bild- und Filmdateien von externen Geräten abspielen.

Audiodateien

Die abspielbaren Formate für Audiodateien sind .mp3, .wma, .ogg und .wav.

Bei der Wiedergabe von Dateien mit ID3-Tags kann das Infotainment System Informationen wie etwa den Namen und Interpreten des jeweiligen Titels anzeigen.

Bilddateien

Die anzeigbaren Formate für Bilddateien sind .jpg, .bmp, .png und .gif.

.jpg-Dateien müssen 64 bis 5000 Pixel breit und 64 bis 5000 Pixel hoch sein.

.bmp-, .png- und .gif-Dateien müssen 64 bis 1024 Pixel breit und 64 bis 1024 Pixel hoch sein.

Filmdateien

Die abspielbaren Formate für Filmdateien sind .avi, .mpg, .mp4, .divx, .xvid und .wmv.

Die Auflösung der Dateien muss innerhalb eines Bereichs von 720 Pixel (Breite) und 576 Pixel (Höhe) liegen. Die Bildfrequenz muss weniger als 30 fps betragen.

Kompatible Codecs sind divx, xvid, mpeg-1, mpeg-4 (mpg4, mp42, mp43) und wmv9 (wmv3).

Die abspielbaren Audioformate sind .mp3, .ac3, .aac und .wma.

Das unterstützte Format für Untertitel ist .smi.

Audio abspielen

Zusatzgerät

AUX-Funktion aktivieren

Wenn das Zusatzgerät noch nicht mit dem Infotainment System verbunden ist, das Gerät anschließen ↻ 32. Das AUX-Audiomenü wird angezeigt und die Wiedergabe der Audiotitel beginnt automatisch.

Falls das Zusatzgerät bereits angeschlossen ist:

Ggf. die Taste  drücken und dann die Schaltfläche **Audio** auswählen, um das zuletzt ausgewählte Audiohauptmenü zu öffnen.

Ggf. die Schaltfläche **Quelle** auswählen, um eine Dropdownliste zu öffnen, und dann zum Aufrufen des entsprechenden Audiohauptmenüs **AUX** auswählen.

Die Wiedergabe der Audiotitel beginnt automatisch.



Klangeinstellungen ändern

Die Schaltfläche **Klangeinstellungen** auswählen, um das entsprechende Menü zu öffnen. Ausführliche Beschreibung ↪ 17.

Hinweis

Die Lautstärke und die Klangeinstellungen können direkt auf dem Infotainment System geändert werden. Alle anderen Funktionen müssen über das Zusatzgerät gesteuert werden.

USB-Gerät und iPod

USB-Geräte- bzw. iPod-Funktion aktivieren

Wenn das USB-Gerät bzw. der iPod noch nicht mit dem Infotainment System verbunden ist, das Gerät anschließen ↪ 32. Das entsprechende Audiohauptmenü wird angezeigt und die Wiedergabe der Audiotitel beginnt automatisch.

Falls das USB-Gerät bzw. der iPod bereits angeschlossen ist:

Ggf. die Taste **☰** drücken und dann die Schaltfläche **Audio** auswählen, um das zuletzt ausgewählte Audiohauptmenü zu öffnen.

Ggf. die Schaltfläche **Quelle** auswählen, um eine Dropdownliste zu öffnen, und dann zum Aufrufen des entsprechenden Audiohauptmenüs **USB** auswählen.

Die Wiedergabe der Audiotitel beginnt automatisch.

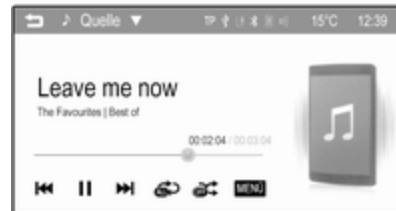

Hinweis

Es werden Album-Covers angezeigt, wenn sie in der Audiodatei (z. B. MP3-Datei) enthalten sind.

Wiedergabe unterbrechen und fortsetzen

Auf die Schaltfläche **||** tippen, um die Wiedergabe zu unterbrechen. Die Schaltfläche ändert sich in **▶**.

Auf die Schaltfläche **▶** tippen, um die Wiedergabe fortzusetzen.

Nächsten oder vorigen Titel abspielen

Auf die Schaltfläche **▶▶** tippen, um den nächsten Titel abzuspielen.

Innerhalb der ersten zwei Sekunden der Audiowiedergabe auf die Schaltfläche ⏮ tippen, um zum vorigen Titel zurückzukehren.

Zum Anfang des aktuellen Titels zurückkehren

Nach zwei Sekunden Audiowiedergabe auf die Schaltfläche ⏮ tippen.

Schnelles Vor- und Zurückspulen

Die Schaltfläche ⏮ bzw. ⏭ gedrückt halten. Die betreffende Schaltfläche loslassen, um zum normalen Wiedergabemodus zurückzukehren.

Alternativ dazu kann der Schieberegler, der die aktuelle Position im Titel anzeigt, mit dem Finger nach links oder rechts bewegt werden.

Titel wiederholt abspielen

Mehrmals auf die Schaltfläche ↻ tippen, um eine der folgenden Optionen auszuwählen.

- **1**: Der aktuelle Titel wird wiederholt abgespielt.
- **ALLE**: Alle auf dem Gerät gespeicherten Titel werden wiederholt abgespielt.
- **AUS**: normaler Wiedergabemodus.

Zufallswiedergabe

Zum Aktivieren bzw. Deaktivieren der Funktion mehrmals auf die Schaltfläche 🎲 tippen.

- **EIN**: Alle auf dem Gerät gespeicherten Titel werden in zufälliger Reihenfolge abgespielt.
- **AUS**: normaler Wiedergabemodus.

Informationen anzeigen

Auf den Bildschirm tippen, um Informationen zum derzeit abgespielten Titel anzuzeigen. Eine Meldung mit den zum Titel gespeicherten Informationen, z. B. Name, Interpret oder Album, wird eingeblendet.

Verwendung des Musikmenüs

Auf die Schaltfläche **MENÜ** tippen, um das entsprechende Musikmenü zu öffnen.

Es werden verschiedene Kategorien angezeigt, in die die Titel eingeteilt sind, z. B. **Verzeichnisse**, **Interpreten** oder **Alben**.



Die gewünschte Kategorie und Unterkategorie (sofern vorhanden) und dann einen Titel auswählen.

Klangeinstellungen ändern

Klangeinstellungen auswählen, um das entsprechende Menü zu öffnen. Ausführliche Beschreibung ↗ 17.

Bluetooth-Musik

Bluetooth-Musikfunktion aktivieren

Wenn das Bluetooth-Gerät noch nicht mit dem Infotainment System verbunden ist, eine Bluetooth-Verbindung herstellen ⇨ 48 und dann wie unten beschrieben fortfahren.

Falls das Bluetooth-Gerät bereits verbunden ist:

Ggf. die Taste  drücken und dann die Schaltfläche **Audio** auswählen, um das zuletzt ausgewählte Audiohauptmenü zu öffnen.

Ggf. die Schaltfläche **Quelle** auswählen, um eine Dropdownliste zu öffnen, und dann zum Aufrufen des entsprechenden Audiohauptmenüs **Bluetooth** auswählen.

Die Wiedergabe der Audiotitel beginnt automatisch.



Wiedergabe unterbrechen und fortsetzen

Auf die Schaltfläche **II** tippen, um die Wiedergabe zu unterbrechen. Die Schaltfläche ändert sich in **▶**.

Auf die Schaltfläche **▶** tippen, um die Wiedergabe fortzusetzen.

Nächsten oder vorigen Titel abspielen

Auf die Schaltfläche **▶▶** tippen, um den nächsten Titel abzuspielen.

Innerhalb der ersten zwei Sekunden der Audiowiedergabe auf die Schaltfläche **◀◀** tippen, um zum vorigen Titel zurückzukehren.

Zum Anfang des aktuellen Titels zurückkehren

Nach zwei Sekunden Audiowiedergabe auf die Schaltfläche **◀◀** tippen.

Schnelles Vor- und Zurückspulen

Die Schaltfläche **◀◀** bzw. **▶▶** gedrückt halten. Die betreffende Schaltfläche loslassen, um zum normalen Wiedergabemodus zurückzukehren.

Titel oder Datei wiederholt abspielen

Mehrmals auf die Schaltfläche  tippen, um eine der folgenden Optionen auszuwählen.

- **1**: Der aktuelle Titel wird wiederholt abgespielt.
- **ALLE**: Alle auf dem Gerät gespeicherten Titel werden wiederholt abgespielt.
- **AUS**: normaler Wiedergabemodus.

Zufallswiedergabe

Zum Aktivieren bzw. Deaktivieren der Funktion mehrmals auf die Schaltfläche  tippen.

- **EIN:** Alle auf dem Gerät gespeicherten Titel werden in zufälliger Reihenfolge abgespielt.
- **AUS:** normaler Wiedergabemodus.

Hinweis

Abhängig vom Mobiltelefon sind manche dieser Funktionen unter Umständen nicht verfügbar.

Klangeinstellungen ändern

Schaltfläche **#** wählen, um das Menü **Klangeinstellungen** aufzurufen. Ausführliche Beschreibung ↗ 17.

Bilder anzeigen

Sie können sich auf einem USB-Gerät gespeicherte Bilder ansehen.

Hinweis

Aus Sicherheitsgründen sind manche Funktionen während der Fahrt deaktiviert.

Wenn das USB-Gerät noch nicht mit dem Infotainment System verbunden ist, das Gerät anschließen ↗ 32 und dann wie unten beschrieben fortfahren.

Falls das USB-Gerät bereits angeschlossen ist:

Ggf. die Taste **☰** drücken und dann die Schaltfläche **Galerie** auswählen, um das zuletzt ausgewählte Bild- oder Filmhauptmenü zu öffnen.

Ggf. die Schaltfläche **Quelle** auswählen, um eine Dropdownliste zu öffnen, und dann zum Aufrufen des entsprechenden Hauptmenüs **USB (Bild)** auswählen.

Ein Bild wird automatisch angezeigt.



Auf den Bildschirm tippen, um das Bild als Vollbild zu sehen. Erneut auf die Schaltfläche tippen, um den Vollbildmodus zu beenden.

Nächstes oder voriges Bild anzeigen

Auf die Schaltfläche **▶** tippen, um das nächste Bild zu sehen.

Auf die Schaltfläche **◀** tippen, um das vorige Bild zu sehen.

Bild drehen

Auf die Schaltfläche **↻** bzw. **↺** tippen, um ein Bild im oder gegen den Uhrzeigersinn zu drehen.

Diashow anzeigen

Auf die Schaltfläche **☰** tippen, um die auf dem USB-Gerät gespeicherten Bilder als Diashow anzuzeigen.

Zum Beenden der Diashow auf den Bildschirm tippen.

Bild vergrößern

Ein- oder mehrmals auf die Schaltfläche  tippen, um ein Bild zu vergrößern bzw. es auf seine Originalgröße zurückzusetzen.

Verwendung des Bildmenüs

Auf die Schaltfläche **MENÜ** tippen, um das **USB Bildmenü** zu öffnen.



Bilddateienliste

Es wird eine Liste aller Bilddateien angezeigt. Das gewünschte Bild auswählen und auswählen.



Wenn Sie einmal auf den Namen der Bilddatei tippen, wird neben der Dateiliste ein kleines Vorschaubild angezeigt. Wenn Sie ein zweites Mal darauf tippen oder unter dem Vorschaubild die Schaltfläche  auswählen, wird das Bild im Hauptmenü angezeigt.

Nach Titel sortieren

Es wird eine Liste mit allen Bilddateien in alphabetischer Reihenfolge angezeigt.

Nach Datum sortieren

Es wird eine Liste mit allen Bilddateien in chronologischer Reihenfolge angezeigt, beginnend mit dem letzten Datum.

Diashow-Zeit

Die Dauer, wie lange ein Bild in einer Diashow angezeigt wird, lässt sich anpassen.

Uhr im Vollbild

Wenn im Vollbildmodus Uhrzeit und Temperatur zu sehen sein sollen, die Option **Uhr im Vollbild** auf **Ein** stellen.

Anzeigeeinstellungen

Hier lassen sich Helligkeit und Kontrast der Bildanzeige einstellen.



Helligkeit auf einen Wert zwischen **-9** und **9** setzen.

Kontrast auf einen Wert zwischen **-15** und **15** setzen.

Filme abspielen

Sie können Filme und Videos von einem an den AUX-Eingang angeschlossenen Zusatzgerät bzw. einem an den USB-Anschluss angeschlossenen USB-Gerät abspielen.

Hinweis

Zur Verwendung der Filmfunktion Ihres iPods/iPhones das Gerät nur an den AUX-Eingang anschließen.

Über den USB-Anschluss kann keine stabile Verbindung hergestellt werden.

Hinweis

Aus Sicherheitsgründen ist die Filmfunktion während der Fahrt nicht verfügbar.

Zusatzgerät

AUX-Funktion aktivieren

Wenn das Zusatzgerät noch nicht mit dem Infotainment System verbunden ist, das Gerät anschließen ↻ 32. Das AUX-Filmmenü wird angezeigt und die Wiedergabe der Filmdateien beginnt automatisch.

Falls das Zusatzgerät bereits angeschlossen ist:

Ggf. die Taste  drücken und dann die Schaltfläche **Galerie** auswählen, um das zuletzt ausgewählte Bild- oder Filmhauptmenü zu öffnen.

Ggf. die Schaltfläche **Quelle** auswählen, um eine Dropdownliste zu öffnen, und dann zum Aufrufen des entsprechenden Hauptmenüs **AUX (Film)** auswählen.

Die Wiedergabe der Filmdateien beginnt automatisch.



Hinweis

Mit Ausnahme von Einstellungen wie Lautstärke, Klang und Anzeige müssen alle Funktionen auf dem Zusatzgerät gesteuert werden.

Verwendung des AUX-Filmmenüs

Auf die Schaltfläche **MENÜ** tippen, um das **AUX Bildmenü** zu öffnen.

Ausführliche Informationen zu den verfügbaren Einstellungen sind nachfolgend in den jeweiligen Beschreibungen für USB-Geräte zu finden.

USB-Gerät

USB-Gerätefunktion aktivieren

Wenn das USB-Gerät noch nicht mit dem Infotainment System verbunden ist, das Gerät anschließen ↷ 32 und dann wie unten beschrieben fortfahren.

Falls das USB-Gerät bereits angeschlossen ist:

Ggf. die Taste  drücken und dann die Schaltfläche **Gallerie** auswählen, um das zuletzt ausgewählte Bild- oder Filmhauptmenü zu öffnen.

Ggf. die Schaltfläche **Quelle** auswählen, um eine Dropdownliste zu öffnen, und dann zum Aufrufen des entsprechenden Hauptmenüs **USB (Film)** auswählen.

Die Wiedergabe der Filmdateien beginnt automatisch.



Wiedergabe unterbrechen und fortsetzen

Auf die Schaltfläche **II** tippen, um die Wiedergabe zu unterbrechen. Die Schaltfläche ändert sich in **▶**.

Auf die Schaltfläche **▶** tippen, um die Wiedergabe fortzusetzen.

Nächsten oder vorigen Titel abspielen

Auf die Schaltfläche **▶** tippen, um die nächste Filmdatei abzuspielen.

Innerhalb der ersten fünf Sekunden der Filmwiedergabe auf die Schaltfläche **◀** tippen, um zur vorigen Filmdatei zurückzukehren.

Zum Anfang des aktuellen Films zurückkehren

Nach fünf Sekunden Filmwiedergabe auf die Schaltfläche **◀** tippen.

Schnelles Vor- und Zurückspulen

Die Schaltfläche **◀** bzw. **▶** gedrückt halten. Die betreffende Schaltfläche loslassen, um zum normalen Wiederabgabemodus zurückzukehren.

Vollbild

Auf die Schaltfläche  tippen, um in den Vollbildmodus zu wechseln. Erneut auf die Schaltfläche tippen, um den Vollbildmodus zu beenden.

Verwendung des USB-Filmmenüs

Auf die Schaltfläche **MENÜ** tippen, um das USB-Filmmenü zu öffnen.



Liste der Filmdateien

Es wird eine Liste aller Filmdateien angezeigt. Den gewünschten Film ausfindig machen und auswählen. Der betreffende Film wird nun abgespielt.

Uhr im Vollbild

Wenn im Vollbildmodus Uhrzeit und Temperatur zu sehen sein sollen, die Option **Uhr im Vollbild** auf **Ein** stellen.

Anzeigeeinstellungen

Hier lassen sich Helligkeit und Kontrast der Filmanzeige einstellen.



Helligkeit auf einen Wert zwischen **-9** und **9** setzen.

Kontrast auf einen Wert zwischen **-15** und **15** setzen.

Klangeinstellungen

Ausführliche Beschreibung ⇨ 17.

Untertitel- und Audiosprache aktivieren bzw. deaktivieren

Wenn der Film über eine Untertitel- und Audiosprache verfügt, können diese Optionen aktiviert bzw. deaktiviert werden.

Die Schaltfläche ◀ auf der rechten Seite des Displays auswählen.

Zum Aktivieren bzw. Deaktivieren der Untertitelsprache die Funktion [TA] auf **Ein** bzw. **Aus** setzen.

Zum Aktivieren bzw. Deaktivieren der Audiosprache die Funktion [A] auf **Ein** bzw. **Aus** setzen.

Smartphone-Apps nutzen

Bevor eine zugelassene App über die Bedienelemente und Menüs des Infotainment Systems gesteuert werden kann, muss die betreffende Anwendung auf dem Smartphone installiert werden.

Unterstützte Apps

Taste  drücken und dann zum Öffnen des entsprechenden Menüs die Schaltfläche **Apps** auswählen.

Das Menü zeigt an, welche Smartphone-Anwendungen derzeit durch das Infotainment System unterstützt werden, siehe „Anzeigen und Ausblenden von App-Symbolen“ unten.



Eine ausführliche Beschreibung der Apps ist auf der Website des jeweiligen Softwareherstellers zu finden.

Eine App starten

Wenn das Smartphone noch nicht mit dem Infotainment System verbunden ist, eine Verbindung herstellen:

- **iPod/iPhone:** das Gerät an den USB-Anschluss anschließen ↪ 32.
- **Android-Smartphone:** eine Bluetooth-Verbindung herstellen ↪ 48.

Falls nicht installiert, laden Sie die entsprechende App in Ihr Smartphone herunter.

Taste  drücken und dann zum Öffnen des entsprechenden Menüs die Schaltfläche **Apps** auswählen.

Auf die Schaltfläche mit der gewünschten App tippen. Es wird eine Verbindung zur betreffenden App hergestellt, die auf dem verbundenen Smartphone installiert ist.

Das Hauptmenü der App wird auf dem Display des Infotainment Systems angezeigt.

Hinweis

Sorgen Sie für einen guten GPS-Empfang des Smartphone, wenn Sie eine Navigations-App verwenden.

App-Symbole ein- oder ausblenden

Sie können festlegen, welche der zugelassenen und vom Infotainment System unterstützten Apps im Menü **Apps** angezeigt werden sollen und genutzt werden können.

Die Schaltfläche  **Einstellungen** in der untersten Zeile des Hauptmenüs **Apps** auswählen, um das Menü **App-Einstellungen** zu öffnen.



Die gewünschten Apps auswählen bzw. die Auswahl aufheben und dann die Schaltfläche **OK** betätigen.

Sprachsteuerung

Allgemeine Informationen	45
Benutzung	45

Allgemeine Informationen

Die Funktion Siri Eyes Free des Infotainment Systems ermöglicht den Zugriff auf Siri, der Sprachinterpretations- und -erkennungsschnittstelle auf Ihrem iPhone oder iPod. Angaben dazu, ob Ihr iPhone oder iPod Siri unterstützt, finden Sie im Benutzerhandbuch Ihres iPhone oder iPod.

Siri Eyes Free funktioniert mit den meisten integrierten Apps Ihres iPhone oder iPod. Sie können Siri z. B. auffordern, Personen anzurufen, Musik abzuspielen, Textnachrichten abzuhören und zu erstellen, E-Mails zu diktieren, neue Meldungen abzuhören, Wegbeschreibungen abzurufen und Erinnerungen hinzuzufügen. Ausführliche Informationen finden Sie in der Bedienungsanleitung Ihres iPhone oder iPod.

Wichtige Hinweise

- Damit Sie Siri Eyes Free verwenden zu können, muss Ihr iPhone oder iPod über ein USB-Kabel

↪ 32 oder über Bluetooth ↪ 48 an das Infotainment-System angeschlossen sein.

- Siri Eyes Free benötigt einen 3G- oder WiFi-Internetzugang Ihres iPhone oder iPod.
- Siri Eyes Free ist nicht mit den zugelassenen Smartphone-Apps ↪ 43 kompatibel, die vom Infotainment System unterstützt werden. Das bedeutet, dass Sie diese Apps nicht über Siri Eyes Free steuern können.

Benutzung

Aktivierung der Sprachsteuerung

Drücken Sie die Taste  rechts am Lenkrad, um die Sprachsteuerung zu starten. Es wird eine Sprachbefehlsmeldung am Bildschirm angezeigt.

Sobald ein Signalton ausgegeben wird, können sie einen Sprachbefehl geben. Informationen zu den unterstützten Befehlen finden Sie in der Bedienungsanleitung Ihres iPhone oder iPod.

Einstellen der Lautstärke der Sprachansagen



Drücken Sie die Tasten **+ / -** rechts am Lenkrad, um die Lautstärke der Sprachansagen zu erhöhen oder verringern.

Unterbrechung einer Sprachansage

Als erfahrener Benutzer können Sie mithilfe der Schaltfläche „Abbrechen“ in der Sprachbefehlmeldung auf dem Bildschirm eine Sprachansage unterbrechen.

Es wird sofort ein Signalton ausgegeben. Sie können jetzt sofort einen Befehl geben, ohne warten zu müssen.

Deaktivierung der Sprachsteuerung

Wählen Sie die Taste   rechts am Lenkrad. Die Sprachbefehlmeldung wird ausgeblendet, die Sprachsteuerung wird beendet.

Mobiltelefon

Allgemeine Informationen	47
Bluetooth-Verbindung	48
Notruf	51
Bedienung	52
Mobiltelefone und Funkgeräte	57

Allgemeine Informationen

Das Mobiltelefon-Portal bietet Ihnen die Möglichkeit, Telefongespräche über ein Fahrzeugmikrofon und die Fahrzeuglautsprecher zu führen sowie die wichtigsten Telefonfunktionen über das Infotainment System des Fahrzeugs zu bedienen. Um das Mobiltelefon-Portal nutzen zu können, muss das Mobiltelefon über Bluetooth mit dem Infotainment System verbunden sein.

Nicht alle Telefonfunktionen werden von jedem Mobiltelefon unterstützt. Die verfügbaren Telefonfunktionen hängen vom jeweiligen Mobiltelefon und dem Netzbetreiber ab. Weitere Informationen hierzu finden Sie in der Bedienungsanleitung Ihres Mobiltelefons oder können bei Ihrem Netzbetreiber erfragt werden.

Wichtige Hinweise zur Bedienung und Verkehrssicherheit

Warnung

Mobiltelefone haben Auswirkungen auf Ihre Umgebung. Aus diesem Grund wurden Sicherheitsregelungen und -bestimmungen aufgestellt. Sie sollten sich im Vorfeld über die entsprechenden Bestimmungen informieren, bevor Sie die Telefonfunktion benutzen.

⚠ Warnung

Die Verwendung der Freisprecheinrichtung kann gefährlich sein, weil Ihre Konzentration beim Telefonieren eingeschränkt ist. Fahrzeug vor Benutzung der Freisprecheinrichtung abstellen. Befolgen Sie immer die gesetzlichen Bestimmungen des Landes, in dem Sie sich gerade befinden.

Vergessen Sie nicht, die in einem Bereich gültigen besonderen Vorschriften zu befolgen und immer dann das Mobiltelefon auszuschalten, wenn der Einsatz von Mobiltelefonen verboten ist, wenn durch das Mobiltelefon Interferenzen verursacht werden oder wenn gefährliche Situationen entstehen können.

Bluetooth

Die Bluetooth-Profile HFP, PBAG, GAP, SDP und SPP wurden gemäß Bluetooth-Standard 2.1+EDR imple-

mentiert, und das Mobiltelefon-Portal wurde von der Bluetooth Special Interest Group (SIG) zertifiziert.

Weitere Informationen zu den technischen Daten finden Sie im Internet unter <http://www.bluetooth.com>.

Bluetooth-Verbindung

Bluetooth ist ein Funkstandard für die drahtlose Verbindung von Mobiltelefonen, iPods/iPhones oder anderen Geräten.

Um eine Bluetooth-Verbindung mit dem Infotainment System herzustellen, muss die Bluetooth-Funktion des Bluetooth-Geräts aktiviert sein. Nähere Informationen hierzu sind in der Bedienungsanleitung des Bluetooth-Gerätes zu finden.

Über das Menü **Bluetooth-Einstellungen** werden Bluetooth-Geräte mit dem Infotainment System gekoppelt und verbunden, wobei zwischen Bluetooth-Gerät und Infotainment System ein PIN-Code ausgetauscht wird.

Bluetooth-Einstellungen-Menü

Taste  drücken und dann die Schaltfläche **Einstellungen** wählen.

Telefoneinstellungen und dann **Bluetooth-Einstellungen** auswählen, um das entsprechende Menü aufzurufen.



Gerät koppeln

Hinweise

- Es können bis zu fünf Geräte mit dem System gekoppelt werden.
- Wobei allerdings immer nur ein gekoppeltes Gerät mit dem Infotainment System verbunden sein kann.

- Die Kopplung muss normalerweise nur einmal durchgeführt werden; es sei denn, das Gerät wurde aus der Liste der gekoppelten Geräte gelöscht. Wenn das Gerät schon einmal verbunden war, stellt das Infotainment System die Verbindung automatisch her.
- Durch den Bluetooth-Betrieb wird der Akku des Geräts erheblich entladen. Schließen Sie deshalb das Gerät zum Aufladen an die Steckdose an.

Neues Gerät über Bluetooth-Einstellungsmenü koppeln

1. Taste  drücken und dann die Schaltfläche **Einstellungen** wählen.
Telefoneinstellungen und dann **Bluetooth-Einstellungen** auswählen, um das entsprechende Menü aufzurufen.
2. Auf dem Infotainment System: Funktion **Sichtbar** auf **Ein** stellen, damit das Infotainment System für das Bluetooth-Gerät sichtbar ist.

Auf dem Bluetooth-Gerät: Bluetooth-Funktion und Erkennungsmodus aktivieren.

3. Auf dem Infotainment System: **Bluetooth-Geräteleiste** auswählen, um das entsprechende Untermenü anzuzeigen.



4. Auf dem Infotainment System: auf die Schaltfläche **Bluetooth-Gerät suchen** tippen. Alle sichtbaren Bluetooth-Geräte in der Umgebung werden in einer Liste angezeigt.
5. Auf das Bluetooth-Gerät tippen, das gekoppelt werden soll.

6. Wenn SSP (Secure Simple Pairing) unterstützt wird:

Die Meldungen auf dem Infotainment System und dem Bluetooth-Gerät bestätigen.

Wenn SSP (Secure Simple Pairing) nicht unterstützt wird:



Auf dem Infotainment System: Es wird eine **Info**-Meldung angezeigt und Sie werden zur Eingabe eines PIN-Codes auf dem Bluetooth-Gerät aufgefordert.

Auf dem Bluetooth-Gerät: PIN-Code eingeben und Eingabe bestätigen.

7. Das Infotainment System und das Gerät werden gekoppelt.



Hinweis

Wenn das Bluetooth-Gerät erfolgreich gekoppelt wurde, zeigt das Symbol  neben dem Bluetooth-Gerät an, dass die Telefonfunktion aktiviert ist, während das Symbol  neben dem Bluetooth-Gerät anzeigt, dass die Bluetooth-Musikfunktion aktiviert ist.

Hinweis

Das verbundene Gerät und die verfügbaren Optionen werden hervorgehoben.

Hinweis

Wenn keine Bluetooth-Verbindung hergestellt werden kann, wird auf dem Bildschirm des Infotainment Systems eine Fehlermeldung angezeigt.

- Das Telefonbuch wird automatisch in das Infotainment System heruntergeladen. Falls diese Funktion vom Bluetooth-Gerät nicht unterstützt wird, wird eine Meldung angezeigt.

Neues Gerät über Telefonmenü koppeln

Taste  drücken und dann die Schaltfläche **Telefon** wählen.

Die **Info**-Meldung mit der Frage, ob Sie ein Bluetooth-Gerät koppeln möchten, bestätigen. Das Menü **Bluetooth-Geräteliste** wird angezeigt.

Wie oben beschrieben mit Schritt 4 fortfahren.

Nach dem erfolgreichen Koppeln des Gerätes wird das **Telefon** -Hauptmenü angezeigt.



Bluetooth-PIN-Code ändern

Taste  drücken und dann die Schaltfläche **Einstellungen** wählen.

Telefoneinstellungen, Bluetooth-Einstellungen und dann **PIN-Code ändern** auswählen, um das entsprechende Menü aufzurufen.

Den gewünschten vierstelligen PIN-Code eingeben.

Zum Löschen einer eingegebenen Ziffer die Schaltfläche  auswählen.

Die Eingabe mit der Schaltfläche **OK** bestätigen.

Gekoppeltes Gerät verbinden

Taste  drücken und dann die Schaltfläche **Einstellungen** wählen.

Telefoneinstellungen, Bluetooth-Einstellungen und dann **Bluetooth-Geräteliste** auswählen, um das entsprechende Menü aufzurufen.

Das Bluetooth-Gerät auswählen, mit dem eine Verbindung hergestellt werden soll. Das Gerät wird verbunden.

Verbindung mit einem Gerät trennen

Taste  drücken und dann die Schaltfläche **Einstellungen** wählen.

Telefoneinstellungen, Bluetooth-Einstellungen und dann **Bluetooth-Geräteliste** auswählen, um das entsprechende Menü aufzurufen.

Das derzeit verbundene Bluetooth-Gerät auswählen. Eine Meldung mit einer Frage wird angezeigt.

Die Schaltfläche **Ja** auswählen, um die Verbindung mit dem Gerät zu trennen.

Gerät löschen

Taste  drücken und dann die Schaltfläche **Einstellungen** wählen.

Telefoneinstellungen, Bluetooth-Einstellungen und dann **Bluetooth-Geräteliste** auswählen, um das entsprechende Menü aufzurufen.

Die Schaltfläche **Löschen** neben dem Bluetooth-Gerät auswählen. Eine Meldung mit einer Frage wird angezeigt.

Die Schaltfläche **Ja** auswählen, um das Gerät zu löschen.

Geräteinformationen

Taste  drücken und dann die Schaltfläche **Einstellungen** wählen.

Telefoneinstellungen, Bluetooth-Einstellungen und dann **Bluetooth-Geräteliste** auswählen, um das entsprechende Menü aufzurufen.

Zu den angezeigten Informationen zählen **Geräteiname, Adresse** und **PIN-Code**.

Notruf

Warnung

Der Verbindungsaufbau kann nicht in allen Situationen garantiert werden. Aus diesem Grund sollten Sie sich nicht ausschließlich auf ein Mobiltelefon verlassen, wenn es um lebenswichtige Kommunikation (z. B. medizinische Notfälle) geht.

In einigen Netzen kann es erforderlich sein, dass eine gültige SIM-Karte ordnungsgemäß in das Mobiltelefon gesteckt wird.

Warnung

Denken Sie daran, dass Sie mit dem Mobiltelefon nur dann Anrufe tätigen und empfangen können, wenn es sich in einem Dienstbereich mit ausreichender Signalstärke befindet. Notrufe können unter Umständen nicht in allen

Mobiltelefonnetzen getätigt werden; möglicherweise können sie auch nicht getätigt werden, wenn bestimmte Netzdienste und/oder Telefonfunktionen aktiv sind. Dies kann bei den örtlichen Netzbetreibern erfragt werden.

Die Notrufnummer kann je nach Region und Land unterschiedlich sein. Erkundigen Sie sich vorher über die richtige Notrufnummer der jeweiligen Region.

Notruf tätigen

Die Notrufnummer wählen (z. B. 112). Die Gesprächsverbindung zur Notrufzentrale wird aufgebaut.

Antworten, wenn das Service-Personal Fragen zum Notfall stellt.

⚠ Warnung

Beenden Sie das Gespräch erst, wenn Sie von der Notruf-Zentrale dazu aufgefordert werden.

Bedienung

Sobald zwischen Ihrem Mobiltelefon und dem Infotainment System eine Bluetooth-Verbindung besteht, lassen sich viele Funktionen Ihres Mobiltelefons über das Infotainment System steuern.

Hinweis

Im Freihandmodus ist die Verwendung des Mobiltelefons weiterhin möglich, z.B. Annahme eines Gesprächs oder Einstellung der Lautstärke.

Nach dem Aufbau einer Verbindung zwischen dem Mobiltelefon und dem Infotainment System werden Daten des Mobiltelefons an das Infotainment System übertragen. Dieser Vorgang kann je nach Mobiltelefon und dem zu übertragenden Datenvolumen eine Weile dauern. In dieser Zeit ist eine Bedienung des Mobiltelefons über das Infotainment System nur eingeschränkt möglich.

Hinweis

Nicht jedes Mobiltelefon unterstützt alle Funktionen des Mobiltelefon-Portals. Daher können bei speziellen Mobiltelefonen Abweichungen vom beschriebenen Funktionsumfang auftreten.

Telefon-Hauptmenü

Taste  drücken und dann zum Aufrufen des entsprechenden Menüs die Schaltfläche **Telefon** auswählen.



Hinweis

Das **Telefon**-Hauptmenü ist nur verfügbar, wenn ein Mobiltelefon über Bluetooth mit dem Infotainment System verbunden ist. Ausführliche Beschreibung ↗ 48.

Viele Funktionen des Mobiltelefons lassen sich nun über das **Telefon**-Hauptmenü (und die dazugehörigen Untermenüs) sowie die telefonspezifischen Bedienelemente am Lenkrad steuern.



Einen Anruf tätigen

Rufnummer eingeben

Taste  drücken und dann zum Aufrufen des entsprechenden Menüs die Schaltfläche **Telefon** auswählen.

Auf dem Tastenfeld im **Telefon**-Hauptmenü eine Rufnummer eingeben.

Auf die Schaltfläche  tippen bzw. lange darauf tippen, um eines oder mehrere der eingegebenen Zeichen zu löschen.

Zum Wählen der Rufnummer auf die Schaltfläche  tippen oder die Taste  am Lenkrad drücken.

Telefonbuch verwenden

Hinweis

Wenn ein Mobiltelefon mit dem Infotainment System gekoppelt wird, wird das Telefonbuch des Mobiltelefons automatisch heruntergeladen.

Sollte das Telefonbuch nicht heruntergeladen werden, die Bedienungsanleitung des Mobiltelefons zu Rate ziehen.

Taste  drücken und dann zum Aufrufen des entsprechenden Menüs die Schaltfläche **Telefon** auswählen.

Schaltfläche **Telefonbuch** wählen.



Schnellsuche

1. Die Liste der Telefonbucheinträge durchsehen.
2. Den Kontakt antippen, der angerufen werden soll. Ein Menü mit allen für diesen Kontakt gespeicherten Telefonnummern wird angezeigt.



- Die gewünschte Telefonnummer auswählen, um den Anruf zu tätigen.

Suchmenü

Wenn das Telefonbuch sehr viele Einträge enthält, können diese über das Suchmenü ganz einfach durchsucht werden, um die gewünschte Rufnummer schnell zu finden.

Die Schaltfläche  im Menü

Telefonbuch auswählen, um die Registerkarte für die Suche anzuzeigen.



Wie bei Telefonen oder Mobiltelefonen auch sind die Buchstaben alphabetisch in Gruppen auf den Schaltflächen angeordnet: **abc**, **def**, **ghi**, **jkl**, **mno**, **pqrs**, **tuv** und **wxyz**.

Mit der Schaltfläche  kann eine eingegebene Buchstabengruppe gelöscht werden.

- Die Schaltfläche auswählen, die den Anfangsbuchstaben des gesuchten Kontaktes enthält.

Beispiel: Wenn der Name des gesuchten Kontaktes mit einem „g“ beginnt, die Schaltfläche **ghi** auswählen.

Alle Kontakte, die mit einem der Buchstaben auf dieser Schaltfläche beginnen (in diesem Fall „g“, „h“ und „i“), werden angezeigt.

- Die Schaltfläche auswählen, die den zweiten Buchstaben des gesuchten Kontaktes enthält.
- So lange Buchstaben des gesuchten Kontaktes eingeben, bis der gewünschte Kontakt angezeigt wird.
- Den Kontakt antippen, der angerufen werden soll. Ein Menü mit allen für diesen Kontakt gespeicherten Telefonnummern wird angezeigt.
- Die gewünschte Telefonnummer auswählen, um den Anruf zu tätigen. Folgende Anzeige ist zu sehen.





Mit Ruflisten arbeiten

Alle eingehenden, ausgehenden und verpassten Anrufe werden gespeichert.

Taste  drücken und dann zum Aufrufen des entsprechenden Menüs die Schaltfläche **Telefon** auswählen.

Die Schaltfläche **Anrufverlauf** auswählen, um das entsprechende Menü zu öffnen.



Für ausgehende Anrufe die Schaltfläche  auswählen, für verpasste die Schaltfläche  und für eingehende die Schaltfläche . Die entsprechende Rufliste wird angezeigt.

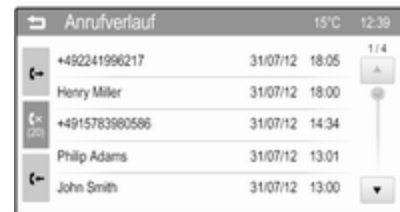

Den gewünschten Eintrag auswählen, um einen Anruf zu tätigen.

Wahlwiederholung

Die zuletzt gewählte Rufnummer kann erneut angerufen werden.

Taste  drücken und dann zum Aufrufen des entsprechenden Menüs die Schaltfläche **Telefon** auswählen.

Einige Sekunden lang auf die Schaltfläche  tippen. Die zuletzt gewählte Rufnummer wird erneut gewählt.

Kurzwahlnummern verwenden

Auf dem Mobiltelefon gespeicherte Kurzwahlnummern können auch mit Hilfe des Tastenfeldes im **Telefon** - Hauptmenü gewählt werden.

Taste  drücken und dann zum Aufrufen des entsprechenden Menüs die Schaltfläche **Telefon** auswählen.

Die gewünschte Kurzwahlnummer eingeben:

Wenn die Kurzwahlnummer aus nur einer Ziffer besteht, lange auf die betreffende Ziffer tippen, um den Anruf zu tätigen.

Wenn die Kurzwahlnummer aus zwei Ziffern besteht, kurz auf die erste und dann lange auf die zweite Ziffer tippen, um den Anruf zu tätigen.

Eingehender Anruf

Einen Anruf annehmen

Wenn ein Anruf eingeht, während ein Audiomodus (z. B. Radio oder USB) aktiv ist, wird diese Audioquelle bis zum Ende des Telefongesprächs stummgeschaltet.

Eine Meldung mit der Telefonnummer und dem Namen des Anrufers (sofern bekannt) wird angezeigt.

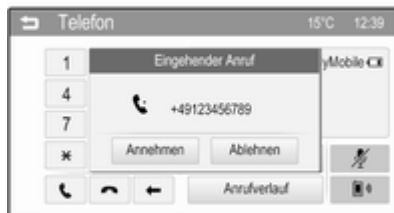

Zum Annehmen des Anrufs die Schaltfläche **Annehmen** in der Meldung auswählen oder die Taste  am Lenkrad drücken.

Einen Anruf abweisen

Zum Abweisen eines Anrufs die Schaltfläche **Ablehnen** in der Meldung auswählen oder die Taste  am Lenkrad drücken.

Klingelton ändern

Taste  drücken und dann die Schaltfläche **Einstellungen** wählen.

TelefonEinstellungen und dann **Klingelton ändern** auswählen, um das entsprechende Menü aufzurufen. Eine Liste der Klingeltöne wird angezeigt.



Einen der Klingeltöne auswählen.
Ausführliche Beschreibung der **Lautstärke Klingelton**  18.

Funktionen während des Gesprächs

Während eines aktiven Telefongesprächs wird das **Telefon** -Hauptmenü angezeigt.



Freisprechmodus vorübergehend deaktivieren

Die Schaltfläche  auswählen, um das Gespräch auf dem Mobiltelefon fortzusetzen.

Der Freisprechmodus wird durch erneutes Betätigen der Schaltfläche  wieder aktiviert.

Hinweis

Wenn es aktiviert wird, wird das entsprechende Symbol hervorgehoben.

Mikrofon vorübergehend deaktivieren

Die Schaltfläche  auswählen, um das Mikrofon stummzuschalten.

Das Mikrofon wird durch erneutes Betätigen der Schaltfläche  wieder aktiviert.

Hinweis

Wenn es aktiviert wird, wird das entsprechende Symbol hervorgehoben.

Einen Anruf beenden

Die Schaltfläche  auswählen, um das Gespräch zu beenden.

Mobiltelefone und Funkgeräte

Einbau- und Betriebsvorschriften

Bei Einbau und Betrieb eines Mobiltelefons müssen die fahrzeugspezifische Einbauanleitung und die Be-

triebsvorschriften der Hersteller des Telefons und der Freisprecheinrichtung eingehalten werden. Sonst kann die Betriebserlaubnis des Fahrzeugs erlöschen (EU-Richtlinie 95/54/EG).

Empfehlungen für störungsfreien Betrieb:

- Fachgerecht installierte Außenantenne, um die maximale Reichweite zu garantieren
- Maximale Sendeleistung von 10 Watt.
- Bei Anbringung des Mobiltelefons an einer geeigneten Stelle den entsprechenden Hinweis in der Betriebsanleitung, Kapitel **Airbagsystem**, beachten.

Lassen Sie sich über vorgegebene Einbauorte für Außenantenne bzw. Gerätehalter und Möglichkeiten zur Nutzung von Geräten mit einer Sendeleistung von mehr als 10 Watt beraten.

Der Betrieb einer Freisprecheinrichtung ohne Außenantenne in den Mobiltelefonstandards GSM 900/1800/1900 und UMTS darf

nur erfolgen, wenn die maximale Sendeleistung des Mobiltelefons bei GSM 900 2 Watt und sonst 1 Watt nicht überschreitet.

Aus Sicherheitsgründen empfehlen wir, während der Fahrt nicht zu telefonieren. Auch die Nutzung von Freisprecheinrichtungen kann vom Straßenverkehr ablenken.

⚠ Warnung

Funkgeräte und Mobiltelefone, die den genannten Mobiltelefonstandards nicht entsprechen, dürfen nur mit außen am Fahrzeug angebrachter Antenne verwendet werden.

Achtung

Bei Missachtung der aufgeführten Vorschriften kann es bei Verwendung von Mobiltelefonen und Funkgeräten im Fahrzeuginnenraum ohne Außenantenne zu Funktionsstörungen der Fahrzeugelektronik kommen.

Stichwortverzeichnis

A

Allgemeine Informationen.....	32, 45, 47
Apps.....	32
AUX.....	32
Bluetooth.....	32
DAB.....	29
Infotainment System.....	6
Mobiltelefon.....	47
Smartphone-Apps.....	32
USB.....	32
Anrufen	
Ankommender Anruf.....	52
Einen Anruf tätigen.....	52
Funktionen während des Gesprächs.....	52
Klingelton.....	52
Anzeige-Einstellungen.....	39, 41
Apps.....	32, 43
Audio abspielen.....	35
Audio-Bedienungselemente am Lenkrad.....	8
Audiodateien.....	32
Autostore-Listen.....	22
Sender aufrufen.....	22
Sender speichern.....	22
AUX	
Allgemeine Informationen.....	32
AUX-Audiomenü.....	35

AUX-Filmmenü.....	41
Gerät verbinden.....	32
AUX-Audio aktivieren.....	35
AUX-Film aktivieren.....	41

B

Bedienelemente	
Infotainment System.....	8
Lenkrad.....	8
Bedienelementeübersicht.....	8
Bedienfeld des Infotainment Systems.....	8
Bedienung.....	52
Externe Geräte.....	32
Menü.....	13
Mobiltelefon.....	52
Radio.....	21
Benutzung.....	10, 21, 45
Bilddateien.....	32
Bilder anzeigen.....	39
Bluetooth	
Allgemeine Informationen.....	32
Bluetooth-Musikmenü.....	35
Bluetooth-Verbindung.....	48
Gerät verbinden.....	32
Koppeln.....	48
Mobiltelefon.....	52
Bluetooth-Musik aktivieren.....	35
Bluetooth-Verbindung.....	48

D			
DAB.....	29		
Dateiformate			
Audiodateien.....	32		
Bilddateien.....	32		
Filmdateien.....	32		
Datumseinstellungen.....	10		
die automatische			
Lautstärkeregelung.....	18		
Diebstahlschutz	7		
Digital Audio Broadcasting.....	29		
Dynamikkompression.....	29		
E			
EPG.....	24		
F			
Fahrzeugeinstellungen.....	10		
Favoriten-Listen.....	23, 24		
Sender aufrufen.....	23		
Sender speichern.....	23		
Filmdateien.....	32		
Filme abspielen.....	41		
Frequenzband.....	29		
G			
Grundsätzliche Bedienung.....	13		
I			
Infotainment System einschalten.	10		
Intellitext.....	24		
iPod			
Allgemeine Informationen.....	32		
Gerät verbinden.....	32		
iPod-Audiomenü.....	35		
iPod-Audio aktivieren.....	35		
K			
Kategorienliste.....	24		
Klangeinstellungen.....	17		
Klingelton			
Klingelton ändern.....	52		
Klingeltonlautstärke.....	18		
Koppeln.....	48		
Kurzwahlnummern.....	52		
L			
Lauftext.....	10		
Lautstärke			
Automatische			
Lautstärkeanhebung.....	18		
die automatische			
Lautstärkeregelung.....	18		
Klingeltonlautstärke.....	18		
Lautstärke einstellen.....	10		
Lautstärkebeschränkungen			
bei hohen Temperaturen.....	10		
Maximale Einschaltlautstärke....	18		
Stummschaltung.....	10		
Tastenton.....	18		
TP-Lautstärke.....	18		
Lautstärkeeinstellungen.....	18		
M			
Maximale Einschaltlautstärke.....	18		
Menübedienung.....	13		
Mobiltelefon			
Allgemeine Informationen.....	47		
Ankommender Anruf.....	52		
Bluetooth.....	47		
Bluetooth-Verbindung.....	48		
Funktionen während des			
Gesprächs.....	52		
Klingelton auswählen.....	52		
Kurzwahlnummer.....	52		
Notrufe.....	51		
Ruflisten.....	52		
Rufnummer eingeben.....	52		
Telefon-Hauptmenü.....	52		
Telefonbuch.....	52		
Mobiltelefon aktivieren.....	52		
Mobiltelefone und Funkgeräte	57		
N			
Navigation.....	43		
Notruf.....	51		

R

Radio	
Aktivierung.....	21
Autostore-Listen.....	22
DAB konfigurieren.....	29
DAB-Ansagen.....	24
Digital Audio Broadcasting (DAB).....	29
Dynamikkompression.....	29
EPG aktuelles Programm.....	24
EPG-Senderliste.....	24
Favoriten-Listen.....	23, 24
Frequenzband.....	29
Intellitext.....	24
Kategorienliste.....	24
Radio Data System (RDS).....	27
RDS konfigurieren.....	27
Regional.....	27
Regionalisierung.....	27
Sender aufrufen.....	22, 23
Sender einstellen.....	21
Sender speichern.....	22, 23
Senderlisten.....	24
Senderlisten aktualisieren.....	24
Sendersuche.....	21
TP-Lautstärke.....	27
Verkehrsdurchsagen.....	27
Verwendungszweck.....	21

Wellenbereich wählen.....	21
Wellenbereichmenüs.....	24
Radio aktivieren.....	21
Radio Data System (RDS).....	27
Radio-Werkseinstellungen.....	10
RDS.....	27
Regional.....	27
Regionalisierung.....	27
Ruflisten.....	52

S

Sender aufrufen.....	22, 23
Senderlisten.....	24
Senderlisten aktualisieren.....	24
Sender speichern.....	22, 23
Sendersuche.....	21
Siri Eyes Free.....	45
Smartphone.....	32, 43
Smartphone-Apps nutzen.....	43
Sprache.....	10
Sprachsteuerung.....	45
Startseite.....	13
Stummschaltung.....	10
Systemeinstellungen.....	19
Fahrzeugeinstellungen.....	10
Lauftext.....	10
Radio-Werkseinstellungen.....	10
Sprache.....	10
Uhrzeit und Datum.....	10

T

Tastenton.....	18
Telefonbuch.....	52
TP-Lautstärke.....	18

U

Uhrzeiteinstellungen.....	10
USB	
Allgemeine Informationen.....	32
Gerät verbinden.....	32
USB-Audiomenü.....	35
USB-Bildmenü.....	39
USB-Filmmenü.....	41
USB-Audio aktivieren.....	35
USB-Bild aktivieren.....	39
USB-Film aktivieren.....	41

V

Verkehrsdurchsagen	
Aktivierung.....	27
TP-Lautstärke.....	27
Verwendungszweck	
AUX.....	32
Bluetooth.....	32
iPod.....	32
Menü.....	13
Mobiltelefon.....	52
Radio.....	21
USB.....	32

W

Wellenbereichmenüs..... 24

Wellenbereichsauswahl..... 21

CD 3.0 BT / R 3.0

Einführung	66
Radio	79
CD-Player	88
AUX-Eingang	91
USB-Anschluss	92
Bluetooth-Musik	95
Mobiltelefon	97
Stichwortverzeichnis	106

Einführung

Allgemeine Informationen	66
Diebstahlschutz	67
Bedienelementeübersicht	68
Benutzung	73
Grundsätzliche Bedienung	75
Klangeinstellungen	77
Lautstärkeinstellungen	78

Allgemeine Informationen

Das Infotainment System bietet Ihnen modernstes In-Car-Infotainment.

Bei Verwendung der FM-, AM- oder DAB-Radiofunktionen können bis zu 36 Sender auf sechs Favoritenseiten gespeichert werden.

Der integrierte Audio-Player sorgt beim Abspielen von Audio-CDs und MP3/WMA-CDs für Unterhaltung.

Externe Datenspeichergeräte wie etwa iPods, MP3-Player, USB-Sticks oder tragbare CD-Player lassen sich per Kabel oder Bluetooth mit dem Infotainment System verbinden und als zusätzliche Audioquellen nutzen.

Darüber hinaus verfügt das Infotainment System über ein Mobiltelefon-Portal, das Ihnen eine bequeme und sichere Nutzung Ihres Mobiltelefons im Fahrzeug ermöglicht.

Das Infotainment System lässt sich optional mit den Bedienelementen am Lenkrad bedienen.

Das durchdachte Design der Bedienelemente und die übersichtlichen Display-Anzeigen ermöglichen eine einfache und intuitive Bedienung.

Hinweis

Dieses Handbuch enthält eine Beschreibung der Optionen und Funktionen der verschiedenen Infotainment Systeme. Einige Beschreibungen, auch in Bezug auf Display und Menüfunktionen, gelten aufgrund der Modellvariante, von Länderspezifikationen, Sonderausstattung oder Zubehör nicht für Ihr Fahrzeug.

Wichtige Hinweise zur Bedienung und Verkehrssicherheit

Warnung

Das Infotainment System ist so zu benutzen, dass das Fahrzeug immer sicher gefahren werden kann. Im Zweifelsfall anhalten und das Infotainment System bei stehendem Fahrzeug bedienen.

Radioempfang

Der Radioempfang kann durch Zischen, Rauschen, Verzerrungen oder Aussetzer gestört werden. Ursachen dafür sind:

- Abstandsänderungen zum Sender
- Mehrwegeempfang durch Reflexionen
- Empfangslöcher

Diebstahlschutz









Das Infotainment System ist mit einem elektronischen Sicherheitssystem zur Diebstahlabwehr ausgestattet.

Das Infotainment System funktioniert deshalb ausschließlich in Ihrem Fahrzeug und ist für einen Dieb wertlos.

Bedienelementeübersicht







Bedienfeld CD 3.0 BT

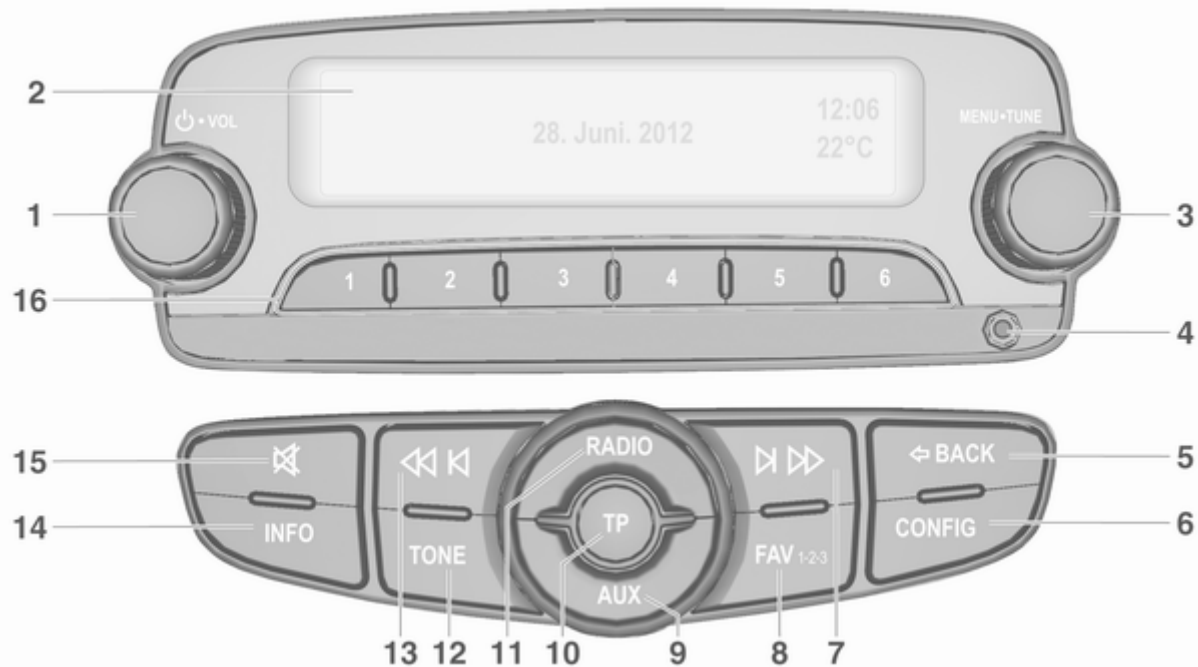

- | | | |
|---|--|--|
| <p>1 Knopf  VOL</p> <p>Drücken: Infotainment System ein-/ausschalten 73</p> <p>Drehen: Lautstärke einstellen 73</p> | <p>8 Taste FAV 1-2-3</p> <p>Radio-Favoriten- und Autostore-Listen 81</p> <p>9 Taste MEDIA</p> <p>Medien aktivieren oder Audioquelle ändern 73</p> <p>10 Taste TP</p> <p>Verkehrsfunk aktivieren oder deaktivieren 83</p> <p>11 Taste RADIO</p> <p>Radio aktivieren oder Wellenbereich wechseln 79</p> <p>12 Taste TONE</p> <p>Klangeinstellungen 77</p> <p>13 Taste  </p> <p>Radio: Rückwärtssuche 79</p> <p>CD/MP3/WMA: Titel rückwärts überspringen 89</p> | <p>14 Taste INFO</p> <p>Radio: Informationen zum aktuellen Sender</p> <p>CD/MP3/WMA: Informationen zum aktuellen Titel</p> <p>15 Taste  / </p> <p>Telefon-Hauptmenü öffnen ... 97</p> <p>oder Stummschaltungs-funktion aktivieren/deaktivieren 73</p> <p>16 CD-Schlitz</p> <p>17 Taste </p> <p>CD auswerfen 89</p> <p>18 Radiosendertasten 1–6</p> <p>Lang drücken: Sender speichern 81</p> <p>Kurz drücken: Sender auswählen 81</p> |
| <p>2 Display</p> <p>3 Knopf MENU-TUNE</p> <p>Zentrales Bedienelement zur Auswahl und Navigation in Menüs 75</p> <p>4 AUX-Eingang 91</p> <p>5 Taste </p> <p>Menü: eine Ebene zurück 75</p> <p>Eingabe: letztes Zeichen oder gesamte Eingabe löschen 75</p> <p>6 Taste CONFIG</p> <p>System-Einstellungen 73</p> <p>7 Taste  </p> <p>Radio: Vorwärtssuche 79</p> <p>CD/MP3/WMA: Titel vorwärts überspringen 89</p> | | |

Bedienfeld R 3.0



-
- | | | |
|--|---|--|
| <p>1 Knopf  VOL
Drücken: Infotainment
System ein-/ausschalten 73
Drehen: Lautstärke
einstellen 73</p> <p>2 Display</p> <p>3 Knopf MENU-TUNE
Zentrales Bedienelement
zur Auswahl und
Navigation in Menüs 75</p> <p>4 AUX-Eingang 91</p> <p>5 Taste  BACK
Menü: eine Ebene zurück 75
Eingabe: letztes Zeichen
oder gesamte Eingabe
löschen 75</p> <p>6 Taste CONFIG
System-Einstellungen 73</p> <p>7 Taste  
Vorwärtssuche 79</p> | <p>8 Taste FAV 1-2-3
Radio-Favoriten- und
Autostore-Listen 81</p> <p>9 Taste AUX
Zusatzgerät aktivieren 73</p> <p>10 Taste TP
Verkehrsfunk aktivieren
oder deaktivieren 83</p> <p>11 Taste RADIO
Radio aktivieren oder
Wellenbereich wechseln 79</p> <p>12 Taste TONE
Klangeinstellungen 77</p> <p>13 Taste  
Rückwärtssuche 79</p> <p>14 Taste INFO
Informationen zum
aktuellen Radiosender</p> <p>15 Taste 
Stummschaltungsfunktion
aktivieren/deaktivieren 73</p> | <p>16 Radiosendertasten 1–6
Lang drücken: Sender
speichern 81
Kurz drücken: Sender
auswählen 81</p> |
|--|---|--|

Audio-Bedienelemente am Lenkrad

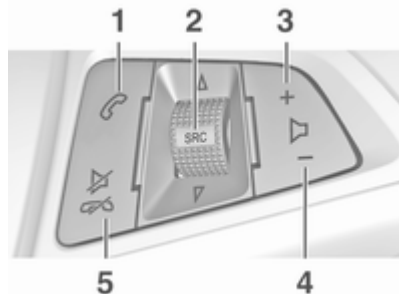

1 Taste

Kurz drücken:
Telefonanruf entgegennehmen 97
oder Wahlwiederholungsfunktion aktivieren 101
oder Nummer in Anrufliste wählen 101

Lang drücken: Anrufliste öffnen 101

oder Freisprechmodus ein-/ausschalten 101

2 SRC (Quelle) 73

Drücken: Audioquelle auswählen 73

Bei Radioempfang: Zum Auswählen des nächsten/vorigen gespeicherten Radiosenders nach oben/unten drehen 79

Bei CD-Wiedergabe: Zum Auswählen des nächsten/vorigen CD/MP3/WMA-Titels nach oben/unten drehen 89

Bei aktivem Mobiltelefon-Portal und offener Rufliste (siehe Pos. 1): zum Auswählen des nächsten/vorigen Eintrags in der Rufliste nach oben/unten drehen 101

Bei aktivem Mobiltelefon-Portal und Anklopfen: nach oben/unten drehen, um zwischen Anrufen zu makeln 101

3 Lautstärke erhöhen

4 Lautstärke verringern

5 Taste

Drücken: Anruf beenden/abweisen 101
oder Anrufliste schließen 101

oder Stummschaltungsfunktion aktivieren/deaktivieren 73

Benutzung

Bedienelemente

Das Infotainment System wird über Funktionstasten, den Knopf **MENU-TUNE** und Menüs auf dem Bildschirm bedient.

Eingaben erfolgen wahlweise über:

- das Bedienfeld des Infotainment Systems ↷ 68
- die Audio-Bedienelemente am Lenkrad ↷ 68

Infotainment System ein- oder ausschalten

Knopf **VOL** kurz drücken. Nach dem Einschalten wird die zuletzt ausgewählte Infotainment-Quelle aktiviert.

Zum Ausschalten des Systems erneut den Knopf **VOL** drücken.

Abschaltautomatik

Wird das Infotainment System bei ausgeschalteter Zündung mit dem Knopf **VOL** eingeschaltet, so schaltet es sich 10 Minuten nach der letzten Benutzereingabe automatisch ab.

Lautstärke einstellen

Den Knopf **VOL** drehen. Die aktuelle Einstellung wird im Display angezeigt.

Beim Einschalten des Infotainment Systems wird die zuletzt gewählte Lautstärke eingestellt, sofern diese unter der maximalen Einschalllautstärke liegt (siehe unten).

Folgende Einstellungen können separat vorgenommen werden:

- maximale Einschalllautstärke ↷ 78
- Lautstärke der Verkehrsdurchsagen ↷ 78

Automatische Lautstärkeehebung

Bei aktivierter automatischer Lautstärkeehebung ↷ 78 wird die Lautstärke zum Ausgleich von Abroll- und Windgeräuschen während der Fahrt automatisch angepasst.

Stummschaltung

Die Taste **☒** / **☒** bzw. die Taste **☒** drücken (bei verfügbarem Mobiltelefon-Portal einige Sekunden lang drücken), um die Audioquellen stummzuschalten.

Zum Aufheben der Stummschaltung den Knopf **VOL** drehen oder noch einmal die Taste **☒** / **☒** drücken (bei verfügbarem Mobiltelefon-Portal einige Sekunden lang drücken) oder die Taste **☒** drücken.

Lautstärkebeschränkungen bei hohen Temperaturen

Bei sehr hohen Temperaturen innerhalb des Fahrzeugs beschränkt das Infotainment System die maximale einstellbare Lautstärke. Bei Bedarf wird die Lautstärke automatisch verringert.

Betriebsarten

Radio

Taste **RADIO** drücken, um das Radio-Menü aufzurufen oder zwischen den verschiedenen Wellenbereichen zu wechseln.

Knopf **MENU-TUNE** drücken, um die Wellenbereichsmenüs mit Optionen zur Senderauswahl zu öffnen.

Ausführliche Beschreibung der Radiofunktionen ⇨ 79.

Audio-Player

CD 3.0 BT: Taste **MEDIA** ein- oder mehrmals drücken, um das CD-, USB-, iPod- oder AUX-Hauptmenü (sofern verfügbar) zu öffnen bzw. zwischen diesen Menüs zu wechseln.

R 3.0: Taste **AUX** drücken, um das AUX-Hauptmenü aufzurufen.

Knopf **MENU-TUNE** drücken, um die entsprechenden Menüs mit Optionen zur Titelauswahl zu öffnen.

Ausführliche Beschreibung:

- Funktionen des CD-Players ⇨ 88
- AUX-Funktionen ⇨ 91
- Funktionen des USB-Anschlusses ⇨ 92
- Bluetooth-Musikfunktionen ⇨ 95

Mobiltelefon

Taste **☎** / **☒** kurz drücken, um das Telefon-Menü aufzurufen.

Knopf **MENU-TUNE** drücken, um das Telefon-Menü mit Optionen zur Eingabe und Auswahl von Rufnummern zu öffnen.

Ausführliche Beschreibung des Mobiltelefon-Portals ⇨ 97.

System-Einstellungen

Sprache einstellen

Die Menütexte auf dem Bildschirm des Infotainment Systems können in verschiedenen Sprachen angezeigt werden.

Taste **CONFIG** drücken, um das **Einstellungen**-Menü aufzurufen.

Den Menüpunkt **Sprachen (Languages)** im Menü **Einstellungen** auswählen, um das entsprechende Menü zu öffnen.

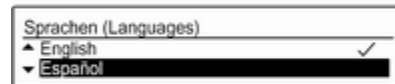

Die gewünschte Sprache für die Menütexte auswählen.

Hinweis

Ausführliche Beschreibung der Menübedienung ⇨ 75.

Uhrzeit- und Datumseinstellungen

Eine ausführliche Beschreibung ist in der Betriebsanleitung des Fahrzeugs zu finden.

Fahrzeugeinstellungen

Eine ausführliche Beschreibung ist in der Betriebsanleitung des Fahrzeugs zu finden.

Sonstige Einstellungen

Eine ausführliche Beschreibung aller anderen Einstellungen ist in den entsprechenden Kapiteln zu finden.

Werkseinstellungen wiederherstellen

Alle Einstellungen, z. B. die Lautstärke- und Klangeinstellungen, die Favoriten-Listen oder die Liste der Bluetooth-Geräte, können auf die Werkseinstellungen zurückgesetzt werden.

Taste **CONFIG** drücken, um das **Einstellungen**-Menü aufzurufen. **Fahrzeugeinstellungen** und dann **Werkseinst. wiederherstellen** auswählen.

Im Untermenü wird eine Meldung mit einer Frage angezeigt. Zum Zurücksetzen aller Werte auf die Werkseinstellungen **Ja** auswählen.

Grundsätzliche Bedienung

Knopf MENU-TUNE

Der Knopf **MENU-TUNE** ist das zentrale Bedienelement für die Menüs.

Den Knopf **MENU-TUNE** drehen:

- um eine Menü-Option zu markieren
- um einen Zahlenwert einzustellen.

Knopf **MENU-TUNE** drücken:

- um markierte Option auszuwählen oder zu aktivieren
- um einen festgelegten Wert zu bestätigen
- um eine Systemfunktion ein-/ auszuschalten.

Taste ↵BACK

Die Taste ↵ **BACK** kurz drücken, um:

- ein Menü zu verlassen
- von einem Untermenü in die nächsthöhere Menüebene zurückzukehren
- das letzte Zeichen in einer Zeichenfolge zu löschen.

Die Taste ↵ **BACK** einige Sekunden drücken und halten, um die gesamte Eingabe zu löschen.

Beispiele zur Menübedienung

Option auswählen

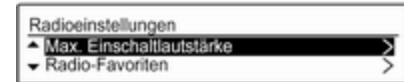

Den Knopf **MENU-TUNE** drehen, um den Cursor (= farbliche Hinterlegung) auf die gewünschte Option zu bewegen.

Den Knopf **MENU-TUNE** drücken, um die markierte Option auszuwählen.

Untermenüs

Ein Doppelpfeil am rechten Rand des Menüs zeigt an, dass nach Auswahl der Option ein Untermenü mit weiteren Optionen aufgerufen wird.

Einstellung aktivieren

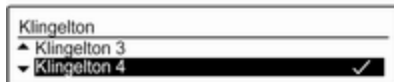

Den Knopf **MENU-TUNE** drehen, um die gewünschte Einstellung zu markieren.

Den Knopf **MENU-TUNE** drücken, um die Einstellung zu aktivieren.

Wert einstellen



Den Knopf **MENU-TUNE** drehen, um den aktuellen Wert der Einstellung zu ändern.

Den Knopf **MENU-TUNE** drücken, um den eingestellten Wert zu bestätigen.

Der Cursor springt daraufhin zum nächsten Wert weiter. Nachdem alle Werte eingestellt wurden, kehren Sie automatisch zur nächsthöheren Menüebene zurück.

Einstellungen anpassen

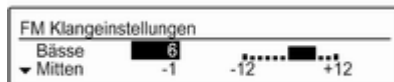

Den Knopf **MENU-TUNE** drehen, um die Einstellung anzupassen.

Den Knopf **MENU-TUNE** drücken, um die Einstellung zu bestätigen.

Funktion ein-/ausschalten



Den Knopf **MENU-TUNE** drehen, um die ein- oder auszuschaltende Funktion zu markieren.

Den Knopf **MENU-TUNE** drücken, um zwischen den Einstellungen **Ein** und **Aus** zu wechseln.

Zeichenfolgen eingeben



Eingabe von Zeichenfolgen, z. B. PIN-Codes oder Telefonnummern:

Den Knopf **MENU-TUNE** drehen, um das gewünschte Zeichen zu markieren.

Den Knopf **MENU-TUNE** drücken, um das markierte Zeichen zu bestätigen.

Das letzte Zeichen einer Zeichenfolge kann durch Auswählen von **X** auf dem Display oder Drücken der Taste **BACK** gelöscht werden. Bei

Drücken und Halten der Taste ⇐ **BACK** wird die gesamte Eingabe gelöscht.

Zum Ändern der Cursorposition in der bereits eingegebenen Zeichenfolge auf dem Display ◀ bzw. ▶ auswählen.

Klangeinstellungen

Im Klangeinstellungsmenü kann die Klangcharakteristik für jeden Radio-Wellenbereich und jede Audio-Player-Quelle separat eingestellt werden.

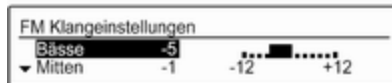

Taste **TONE** drücken, um die Klangeinstellungen zu öffnen.

Bässe, Mitten und Höhen einstellen

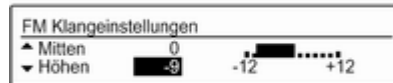

Die Liste durchsehen und **Bässe**, **Mitten** oder **Höhen** auswählen.

Den gewünschten Wert für die gewählte Option einstellen.

Lautstärkenverteilung vorne/hinten einstellen



Die Liste durchsehen und **Fader** auswählen.

Gewünschten Wert einstellen.

Lautstärkenverteilung rechts/links einstellen



Die Liste durchsehen und **Balance** auswählen.

Gewünschten Wert einstellen.

Klangstil auswählen

Die Liste durchsehen und **EQ** (Equalizer) auswählen. Das Menü **EQ-Voreinstellungen** wird angezeigt.



Die angezeigten Optionen bieten für den jeweiligen Musikstil optimierte Voreinstellungen für Bässe, Mitten und Höhen.

Die gewünschte Option auswählen.

Eine einzelne Einstellung auf „0“ setzen

Die gewünschte Option auswählen und den Knopf **MENU-TUNE** einige Sekunden lang drücken.

Der Wert wird auf „0“ zurückgestellt.

Alle Einstellungen auf „0“ oder „AUS“ setzen

Die Taste **TONE** einige Sekunden lang gedrückt halten.

Alle Werte werden auf „0“ zurückgestellt. Die EQ-Voreinstellung wird auf **AUS** gesetzt.

Lautstärkeeinstellungen

Automatische Lautstärkeanhebung anpassen

Taste **CONFIG** drücken, um das **Einstellungen**-Menü aufzurufen.

Radioeinstellungen und dann **Autom. Lautstärkeregelung** auswählen.

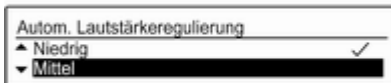

Im angezeigten Menü kann die Funktion **Autom. Lautstärkeregelung** deaktiviert bzw. der Grad der Lautstärkeanpassung ausgewählt werden.

Die gewünschte Option auswählen.

Maximale Einschalllautstärke anpassen

Taste **CONFIG** drücken, um das **Einstellungen**-Menü aufzurufen.

Radioeinstellungen und dann **Max. Einschalllautstärke** auswählen.



Gewünschten Wert einstellen.

Lautstärke der Verkehrsdurchsagen anpassen

Die Lautstärke der Verkehrsdurchsagen kann so voreingestellt werden, dass sie proportional zur normalen Audiolautstärke angehoben oder gesenkt wird.

Taste **CONFIG** drücken, um das **Einstellungen**-Menü aufzurufen.

Radioeinstellungen, RDS-Optionen und dann **TA-Lautstärke** auswählen.



Gewünschten Wert einstellen.

Klingeltonlautstärke anpassen

Taste **CONFIG** drücken, um das **Einstellungen**-Menü aufzurufen.

Telefoneinstellungen, Sound & Signale und dann **Lautstärke, Rufton** auswählen.

Gewünschten Wert einstellen.

Radio

Benutzung	79
Sendersuche	79
Autostore-Listen	80
Favoriten-Listen	81
Wellenbereichmenüs	81
Radio Data System (RDS)	83
Digital Audio Broadcasting	85

Benutzung

Radio aktivieren

Taste **RADIO** drücken, um das Radio-Hauptmenü aufzurufen.



Der zuletzt gespielte Sender wird empfangen.

Wellenbereich wählen

Einmal oder mehrmals die Taste **RADIO** drücken, um den gewünschten Wellenbereich auszuwählen.

Der im Wellenbereich zuletzt empfangene Sender wird gespielt.

Sendersuche

Automatische Sendersuche

Taste **◀ K** oder **N ▶** kurz drücken, um den nächsten gespeicherten Sender abzuspielen.

Manuelle Sendersuche

Taste **◀ K** oder **N ▶** lange drücken. Die jeweilige Taste loslassen, wenn die gewünschte Frequenz in der Frequenzanzeige fast erreicht ist.

Der nächste empfangbare Sender wird gesucht und automatisch gespielt.

Hinweis

Manuelle Sendersuche: Wenn das Radio keinen Sender findet, schaltet es automatisch auf eine empfindlichere Suchlaufstufe. Wenn es auch dann keinen Sender findet, wird die zuletzt aktive Frequenz wieder eingestellt.

Hinweis

FM-Wellenbereich: Wenn die RDS-Funktion aktiviert ist, wird nur nach RDS-Sendern ↻ 83 gesucht, und wenn die Radio-Verkehrsfunkmeldung (TP) aktiviert ist, wird nur nach Verkehrsfunksendern ↻ 83 gesucht.

Manuelle Sendereinstellung

Im Radiohauptmenü den Knopf **MENU-TUNE** drücken, um das entsprechende Wellenbereichmenü zu öffnen, und **Man. FM Sendersuche**, **Man. AM Sendersuche** oder **Man. DAB Sendersuche** auswählen.

In der eingeblendeten Frequenzanzeige den Knopf **MENU-TUNE** drehen, um die optimale Empfangsfrequenz einzustellen.

Autostore-Listen

Die empfangsstärksten Sender in einem Wellenbereich lassen sich automatisch über die Autostore-Funktion suchen und speichern.

Jeder Wellenbereich verfügt über zwei Autostore-Listen (**AS-Sender 1**, **AS-Sender 2**), in denen jeweils sechs Sender gespeichert werden können.

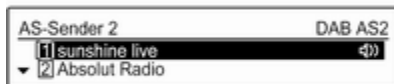

Hinweis

Der aktuell empfangene Sender ist durch  gekennzeichnet.

Automatische Senderspeicherung

Die Taste **FAV 1-2-3** gedrückt halten, bis eine Autostore-Meldung angezeigt wird. Die 12 stärksten Sender des aktuellen Wellenbereichs werden in den 2 Autostore-Listen gespeichert.

Den Knopf **MENU-TUNE** drücken, um den Autostore-Vorgang abzubrechen.

Manuelles Speichern

Auch in den Autostore-Listen können Sender manuell gespeichert werden.

Zu speichernden Sender einstellen.

Taste **FAV 1-2-3** ein- oder mehrmals kurz drücken, um zur gewünschten Liste zu wechseln.

Zum Speichern des Senders an einer Listenposition die entsprechende Sendertaste **1-6** drücken, bis eine Bestätigungsmeldung angezeigt wird.

Hinweis

Manuell gespeicherte Sender werden bei einer automatischen Senderspeicherung überschrieben.

Hinweis

Zur Nutzung dieser Funktion muss die Funktion **AS-Sender** aktiviert sein (siehe unten).

Sender aufrufen

Taste **FAV 1-2-3** ein- oder mehrmals kurz drücken, um zur gewünschten Liste zu wechseln.

Kurz eine der Sendertasten **1-6** drücken, um den an der entsprechenden Listenposition gespeicherten Sender abzurufen.

Hinweis

Zur Nutzung dieser Funktion muss die Funktion **AS-Sender** aktiviert sein (siehe unten).

Autostore-Sender-Funktion aktivieren

Taste **CONFIG** drücken, um das **Einstellungen-Menü** aufzurufen.

Radioeinstellungen und dann **AS-Sender** auswählen, um das betreffende Menü zu öffnen.

Die Autostore-Sender für den Wellenbereich FM, AM oder DAB auf **Ein** stellen.

Favoriten-Listen

In den Favoriten-Listen können Sender aller Wellenbereiche manuell gespeichert werden.

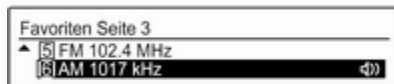

In jeder Favoriten-Liste können jeweils 6 Sender gespeichert werden. Die Anzahl der verfügbaren Favoriten-Listen kann eingestellt werden (siehe unten).

Hinweis

Der aktuell empfangene Sender ist durch **☞** gekennzeichnet.

Sender speichern

Zu speichernden Sender einstellen.

Taste **FAV 1-2-3** ein- oder mehrmals kurz drücken, um zur gewünschten Liste zu wechseln.

Zum Speichern des Senders an einer Listenposition die entsprechende Sendertaste **1-6** drücken, bis eine Bestätigungsmeldung angezeigt wird.

Sender aufrufen

Taste **FAV 1-2-3** ein- oder mehrmals kurz drücken, um zur gewünschten Liste zu wechseln.

Kurz eine der Sendertasten **1-6** drücken, um den an der entsprechenden Listenposition gespeicherten Sender abzurufen.

Anzahl der verfügbaren Favoriten-Listen festlegen

Taste **CONFIG** drücken, um das **Einstellungen**-Menü aufzurufen.

Radioeinstellungen und dann **Radio-Favoriten** auswählen, um das Menü **Max. Anzahl Favoritenseiten** zu öffnen.



Gewünschte Zahl der verfügbaren Favoriten-Listen auswählen.

Wellenbereichmenüs

Alternative Möglichkeiten zur Senderauswahl stehen über wellenbereichsspezifische Menüs zur Verfügung.

Hinweis

Die folgenden Anzeigen sind als Beispiel angegeben.

Senderlisten

In einem Radiohauptmenü den Knopf **MENU-TUNE** drehen, um die Senderliste des betreffenden Wellenbereichs zu öffnen.

Alle empfangbaren FM-, AM- bzw. DAB-Sender im aktuellen Empfangsgebiet werden angezeigt.



Hinweis

Falls zuvor noch keine Senderliste angelegt wurde, führt das Infotainment System einen automatischen Sendersuchlauf durch.

Den gewünschten Sender auswählen.

Hinweis

Der aktuell empfangene Sender ist durch  gekennzeichnet.

Senderlisten aktualisieren

In einem Radiohauptmenü den Knopf **MENU-TUNE** drücken, um das entsprechende Wellenbereichmenü zu öffnen.

Wenn die in einer wellenbereichsspezifischen Senderliste gespeicherten Sender nicht mehr empfangen werden können:

Menüpunkt **FM-Senderliste aktualisieren**, **AM-Senderliste aktualisieren** oder **DAB-Senderliste aktualisieren** im betreffenden Wellenbereichmenü auswählen.

Ein Sendersuchlauf wird gestartet. Sobald die Suche beendet wurde, wird der zuletzt empfangene Sender gespielt.

Den Knopf **MENU-TUNE** drücken, um die Sendersuche abzubrechen.

Hinweis

Wenn das Infotainment System über einen Doppeltuner verfügt, werden die Senderlisten ständig im Hintergrund aktualisiert. Es ist keine manuelle Aktualisierung erforderlich.

Hinweis

Bei der Aktualisierung einer wellenbereichsspezifischen Senderliste wird auch die entsprechende Kategorienliste (falls verfügbar) aktualisiert.

Favoritenliste

In einem Radiohauptmenü den Knopf **MENU-TUNE** drücken, um das entsprechende Wellenbereichmenü zu öffnen.

Favoritenliste auswählen. Alle in den Favoriten-Listen gespeicherten Sender werden angezeigt.





Den gewünschten Sender auswählen.

Hinweis

Der aktuell empfangene Sender ist durch  gekennzeichnet.

Kategorienlisten

Zahlreiche RDS-  83 und DAB-Sender  85 strahlen einen PTY-Code aus, der den Typ des gesendeten Programms angibt (z. B. Nachrichten). Bei einigen Sendern wird der

PTY-Code in Abhängigkeit vom gerade gesendeten Programm auch geändert.

Das Infotainment System legt diese Sender nach Programmtyp sortiert in der entsprechenden Kategorienliste ab.

Zur Suche nach einem vom Sender festgelegten Programmtyp: die wellenbereichsspezifische Kategorienlisten-Option auswählen.

Eine Liste der momentan verfügbaren Programmtypen wird angezeigt.



Den gewünschten Programmtyp auswählen.

Es wird eine Liste der Sender angezeigt, die ein Programm des gewählten Typs senden.



Den gewünschten Sender auswählen.

Die Kategorienliste wird auch beim Aktualisieren der Senderliste des entsprechenden Wellenbereichs aktualisiert.

Hinweis

Der aktuell empfangene Sender ist durch  gekennzeichnet.

DAB-Ansagen

Zusätzlich zu den Musikprogrammen strahlen zahlreiche DAB-Sender  85 verschiedene Meldungskategorien aus.

Der gerade empfangene DAB-Dienst (Programm) wird unterbrochen, wenn es eine Meldung in einer zuvor aktivierten Kategorie gibt.

Meldungskategorien aktivieren

Im DAB-Menü die Option **DAB-Meldungen** auswählen, um das entsprechende Menü zu öffnen.

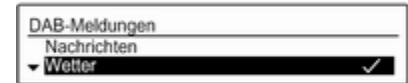

Die gewünschten Meldungskategorien aktivieren.

Gleichzeitig können mehrere Meldungskategorien ausgewählt werden.

Hinweis

DAB-Mitteilungen können nur empfangen werden, wenn der DAB-Wellenbereich aktiviert ist.

Radio Data System (RDS)

RDS ist ein Service der UKW-Sender, der das Finden des gewünschten Senders und seinen störungsfreien Empfang wesentlich erleichtert.

Vorteile von RDS

- Im Display erscheint statt der Frequenz der Programmname des eingestellten Senders.
- Während der Sendersuche stellt das Infotainment System ausschließlich RDS-Sender ein.
- Das Infotainment System stimmt mit AF (Alternativfrequenz) immer auf die am besten empfangbare Senderfrequenz des eingestellten Senders ab.
- Das Infotainment System zeigt abhängig vom empfangenen Sender Radiotext an, der z. B. Informationen zum aktuellen Programm umfassen kann.

RDS konfigurieren

Taste **CONFIG** drücken, um das **Einstellungen**-Menü aufzurufen.

Radioeinstellungen und dann **RDS-Optionen** auswählen.



Die Option **RDS** auf **Ein** oder **Aus** stellen.

Hinweis

Ist RDS ausgeschaltet, wird es beim Wechsel des Radiosenders (über Suchfunktion oder Speichertaste) automatisch wieder eingeschaltet.

Hinweis

Folgende Optionen sind nur verfügbar, wenn **RDS** auf **Ein** gestellt ist.

RDS-Optionen

Ein- und Ausschalten der Regionalisierung

Einige RDS-Sender strahlen zu bestimmten Zeiten regional unterschiedliche Programme auf verschiedenen Frequenzen aus.

Option **Regionalisierung** auf **Ein** oder **Aus** einstellen.

Wenn die Regionalisierung eingeschaltet ist, werden nur alternative Frequenzen mit denselben regionalen Programmen ausgewählt.

Falls die Regionalisierung ausgeschaltet ist, werden alternative Frequenzen der Sender ohne Rücksicht auf regionale Programme ausgewählt.

RDS-Lauftext

Einige RDS-Sender nutzen die Anzeigezeile des Programmnamens dazu, gegebenenfalls Zusatzinformationen anzuzeigen. Der Programmname wird dabei ausgeblendet.

So vermeiden Sie, dass zusätzliche Informationen angezeigt werden:

RDS-Lauftext anhalten auf **Ein** stellen.

Verkehrsdurchsagen-Lautstärke

Die Lautstärke der Verkehrsdurchsagen (TA) kann voreingestellt werden. Ausführliche Beschreibung ↗ 78.

Verkehrsfunk

(TP = Verkehrsfunk)

Verkehrsfunksender sind RDS-Sender, die Verkehrsnachrichten ausstrahlen.

Verkehrsfunk ein- oder ausschalten

Um die Verkehrsdurchsagenbereitschaft des Infotainment Systems ein- oder auszuschalten:

Taste **TP** drücken.

- Bei eingeschaltetem Verkehrsfunk wird [] im Radio-Hauptmenü angezeigt.
- Es werden nur Verkehrsfunksender empfangen.
- Wenn der aktuelle Sender kein Verkehrsfunksender ist, startet automatisch ein Suchlauf nach dem nächsten Verkehrsfunksender.
- Wurde ein Verkehrsfunksender gefunden, wird [TP] im Radio-Hauptmenü angezeigt.

- Verkehrsdurchsagen werden mit der voreingestellten TA-Lautstärke wiedergegeben ↷ 78.
- Bei eingeschaltetem Verkehrsfunk wird die Wiedergabe von CDs/MP3-Player für die Dauer der Verkehrsdurchsage unterbrochen.

Nur Verkehrsdurchsagen hören

Verkehrsfunk einschalten und Lautstärke des Infotainment Systems ganz zurückdrehen.

Verkehrsdurchsagen ausblenden

Um Verkehrsdurchsagen beispielsweise während der CD- bzw. MP3-Wiedergabe zu blockieren: Die Abbruchmeldung auf dem Display durch Drücken der Taste **TP** oder des Knopfes **MENU-TUNE** bestätigen.

Die Verkehrsdurchsage wird abgebrochen, aber der Verkehrsfunk selbst bleibt aktiv.

Digital Audio Broadcasting

DAB (Digital Audio Broadcasting) ist ein innovatives und universelles Hörfunksystem.

DAB-Sender erkennt man an Programmnamen anstelle der Senderfrequenz.



Allgemeine Informationen

- Mit DAB können mehrere Radioprogramme (Dienste) auf einer einzigen Frequenz (Ensemble) gesendet werden.
- Zusätzlich zum hochwertigen Hörfunkservice, ist durch DAB die Ausstrahlung von programmbezogenen Informationen und einer Vielzahl von Meldungen einschließlich Fahrt- und Verkehrsinformationen.

- Solange ein bestimmter DAB-Empfänger das Signal eines ausstrahlenden Senders empfangen kann (auch wenn das Signal sehr schwach ist), ist die Klangwiedergabe sicher gestellt.
- Eine Abschwächung, wie sie beim AM- und FM-Empfang typisch ist, tritt bei DAB nicht auf. Das DAB-Signal wird mit konstanter Lautstärke reproduziert.
- Sollte das DAB-Signal zu schwach sein, um durch den Empfänger aufgefangen zu werden, bricht der Empfang ab. Dieser Vorgang kann verhindert werden, indem **Autom. Ensemble Wechsel** und/oder **Autom. Wechsel DAB-FM** im DAB-Einstellungsmenü aktiviert wird.
- Interferenzen, die durch Sender auf naher Frequenz verursacht werden (ein Vorgang, der für AM- und FM-Empfang typisch ist), treten im Zusammenhang mit DAB nicht auf.
- Sollte das DAB-Signal durch natürliche Hindernisse oder Gebäude zurückgeworfen werden, steigt die

DAB-Empfangsqualität. AM- oder FM-Empfang werden in diesen Fällen spürbar schlechter.

- Wenn der DAB-Empfang aktiviert ist, bleibt die FM-Tuner des Infotainment Systems im Hintergrund aktiv und sucht ständig nach den besten empfangbaren FM-Sendern. Wenn TP ⇨ 83 aktiviert ist, werden Verkehrsdurchsagen der FM-Sender ausgegeben, die derzeit am besten empfangen werden. TP deaktivieren, wenn der DAB-Empfang nicht von FM-Verkehrsdurchsagen unterbrochen werden soll.

DAB konfigurieren

Taste **CONFIG** drücken.

Radioeinstellungen und dann **DAB-Einstellungen** auswählen.



Folgende Optionen sind im Konfigurationsmenü verfügbar:

Automatischer Ensemblewechsel

Wenn diese Funktion aktiviert ist, schaltet das Gerät zum selben Dienst (Programm) eines anderen DAB-Ensembles (einer anderen Frequenz, sofern verfügbar) um, falls das DAB-Signal zu schwach für den Empfänger ist.

Die Funktion auf **Ein** oder **Aus** stellen.

Automatischer Wechsel DAB-FM

Wenn diese Funktion aktiviert ist, schaltet das Gerät zum entsprechenden FM-Sender des aktiven DAB-Dienstes um, falls das DAB-Signal zu schwach für den Empfänger ist.

Die Funktion auf **Ein** oder **Aus** stellen.

Dynamische Audioanpassung

Wenn diese Funktion aktiviert ist, wird der Dynamikumfang des DAB-Signals verringert. Dies bedeutet, dass der Pegel der lauten Töne verringert und der Pegel der leisen Töne erhöht wird. Die Lautstärke des Infotainment Systems kann daher bis zu einem

Punkt erhöht werden, an dem die leisen Klänge hörbar sind, ohne dass jedoch die lauten Klänge zu laut sind.

Die Funktion auf **Ein** oder **Aus** stellen.

Band auswählen

Den Menüpunkt **Bandauswahl** auswählen, um das entsprechende Menü zu öffnen.

Eine der folgenden Optionen aktivieren, um festzulegen, welche DAB-Wellenbereiche vom Infotainment System empfangen werden sollen:

L-Band: 1452–1492 MHz, terrestrisches und Satellitenradio

Band III: 174–240 MHz, terrestrisches Radio

Beide

CD-Player

Allgemeine Informationen	88
Benutzung	89

Allgemeine Informationen

Der CD-Player des Infotainment Systems kann Audio- und MP3/WMA-CDs wiedergeben.

Hinweise

Achtung

Auf keinen Fall Single-CDs mit einem Durchmesser von 8 cm oder konturierte CDs (Shape-CDs) in den Audio-Player einlegen.

CDs dürfen nicht mit Aufklebern versehen werden. Diese CDs können sich im CD-Laufwerk verklemmen und den Player beschädigen. Ein Austausch des Gerätes ist dann notwendig.

- Die folgenden CD-Formate werden unterstützt:
CD-ROM Mode 1 und Mode 2.
CD-ROM XA Mode 2, Form 1 und Form 2.

- Die folgenden Dateiformate werden unterstützt:
ISO 9660 Level 1, Level 2 (Romeo, Joliet).
MP3- und WMA-Dateien in anderen als den oben aufgeführten Formaten können fehlerhaft abgespielt und ihre Datei- und Ordnernamen fehlerhaft angezeigt werden.
- Audio-CDs mit Kopierschutz, die nicht dem Audio-CD-Standard entsprechen, werden möglicherweise nicht oder nicht richtig abgespielt.
- Selbstgebrannte CD-Rs und CD-RWs sind in ihrer Handhabung anfälliger als Kauf-CDs. Die richtige Handhabung – besonders bei selbstgebrannten CD-Rs und CD-RWs – ist zu beachten (siehe unten).
- Selbstgebrannte CD-Rs und CD-RWs werden möglicherweise nicht oder nicht richtig abgespielt. In diesen Fällen trägt nicht die Anlage die Schuld.

- Auf CDs mit verschiedenen Medien (Kombinationen von Audiotiteln und komprimierten Dateien wie MP3), können der Teil mit Audiotiteln und der mit komprimierten Dateien getrennt voneinander wiedergegeben werden.
- Beim Wechseln von CDs Fingerabdrücke vermeiden.
- CDs sofort nach der Entnahme aus dem CD-Player in die Hülle zurücklegen, um sie vor Beschädigung und Schmutz zu schützen.
- Schmutz und Flüssigkeiten auf CDs können im Gerät die Linse des CD-Players verschmieren und zu Störungen führen.
- CDs vor Hitze und direkter Sonneneinstrahlung schützen.
- Für MP3-/WMA-CDs gelten folgende Einschränkungen:
Bitrate: 8 KBit/s bis 320 KBit/s.

Abtastrate: 48 kHz, 44,1 kHz, 32 kHz (für MPEG-1) und 24 kHz, 22,05 kHz, 16 kHz (für MPEG-2).

- Für die auf einer MP3-/WMA-CD gespeicherten Daten gelten folgende Einschränkungen:
Anzahl der Titel: max. 999.
Anzahl der Titel je Ordnerebene: max. 512.
Tiefe der Ordnerstruktur: max. 10 Ebenen.

Hinweis

In diesem Kapitel wird nur die Wiedergabe von MP3-Dateien besprochen, da die Bedienung und Funktionsweise bei MP3- und WMA-Dateien identisch ist. Beim Einlegen einer CD mit WMA-Dateien werden MP3-ähnliche Menüs angezeigt.

Benutzung

CD-Wiedergabe starten

Taste **MEDIA** ein- oder mehrmals drücken, um das CD- bzw. MP3-Hauptmenü zu öffnen.



Befindet sich bereits eine CD im Gerät, wird die CD-Wiedergabe gestartet.

Abhängig von den auf der Audio- oder MP3-CD gespeicherten Daten werden auf dem Display unterschiedliche Informationen zur CD und zum aktuellen Musiktitel angezeigt.

CD einlegen

Eine CD mit der beschrifteten Seite nach oben in den CD-Schacht hineinschieben, bis sie eingezogen wird.

Hinweis

Beim Einlegen einer CD wird auf dem Display  angezeigt.

Zum nächsten oder vorigen Titel springen

Taste  **K** oder **N**  kurz drücken.

Schneller Vor- oder Rücklauf

Taste ◀ ⏮ oder ⏭ ▶ lange drücken, um den aktuellen Titel schnell vor- oder zurückzuspulen.

Titel im Audio-CD-Menü auswählen

Knopf **MENU-TUNE** drücken, um das CD-Menü zu öffnen.



Zufallswiedergabe

Zur Wiedergabe aller Titel in zufälliger Reihenfolge diese Funktion auf **Ein** stellen.

Hinweis

Wenn diese Funktion aktiviert ist, ist im betreffenden Hauptmenü das Symbol ⇄ zu sehen.

Wiederholen

Um einen Titel wiederholt abzuspielen, diese Funktion auf **Ein** stellen.

Hinweis

Wenn diese Funktion aktiviert ist, ist im betreffenden Hauptmenü das Symbol ⇄ zu sehen.

Titelliste

Zur Auswahl eines Titels auf der CD **Titelliste** und dann den gewünschten Titel auswählen.

Ordner

Zur Auswahl eines Titels aus einem Ordner **Ordner** auswählen. Eine Liste der auf der CD gespeicherten Ordner wird angezeigt.

Einen Ordner auswählen und dann den gewünschten Titel auswählen.

Hinweis

Dieser Menüpunkt ist nur verfügbar, wenn eine MP3-CD eingelegt ist.

Suche...

Suche... auswählen, um ein Menü für die Titelsuche und -auswahl zu öffnen.



Eine Kategorie auswählen und dann den gewünschten Titel auswählen.

Hinweis

Dieser Menüpunkt ist nur verfügbar, wenn eine MP3-CD eingelegt ist.

Eine CD entnehmen

Taste **△** drücken.

Die CD wird aus dem CD-Schacht herausgeschoben.

Wird die CD nach dem Ausschub nicht entnommen, wird sie nach einigen Sekunden automatisch wieder eingezogen.

AUX-Eingang

Allgemeine Informationen	91
Benutzung	91

Allgemeine Informationen

Das Bedienfeld des Infotainment System 68 verfügt über einen AUX-Eingang für den Anschluss externer Audioquellen.

Dort lässt sich beispielsweise ein tragbarer CD-Player mit einem 3,5-mm-Klinkenstecker anschließen.

Hinweis

Die Buchse muss immer sauber und trocken gehalten werden.

Benutzung

CD 3.0 BT: Taste **MEDIA** ein- oder mehrmals drücken, um den AUX-Modus zu aktivieren.

R 3.0: Taste **AUX** drücken, um den AUX-Modus zu aktivieren.



Zum Regeln der Lautstärke den Knopf **VOL** des Infotainment Systems drehen.

Alle anderen Funktionen können nur über die Bedienelemente der Audioquelle gesteuert werden.

USB-Anschluss

Allgemeine Informationen	92
Gespeicherte Audio-Dateien abspielen	93

Allgemeine Informationen

In der Mittelkonsole unterhalb der Bedienelemente für die Klimaanlage gibt es eine USB-Buchse für den Anschluss externer Audiodatenquellen.

Hinweis

Die Buchse muss immer sauber und trocken gehalten werden.

An diese USB-Buchse lassen sich MP3-Player, USB-Sticks, SD-Karten (über USB-Stecker/-Adapter) und iPods anschließen.

Bei Anschluss an die USB-Buchse können verschiedene Funktionen dieser Geräte über die Bedienelemente und Menüs des Infotainment Systems gesteuert werden.

Hinweis

Nicht alle MP3-Player, USB-Sticks, SD-Karten oder iPod-Modelle werden vom Infotainment System unterstützt.

Hinweise

- Die an die USB-Buchse angeschlossenen externen Geräte müssen den Spezifikationen der Geräteklasse „USB-Massenspeicher“ entsprechen.
- Die über USB angeschlossenen Geräte werden gemäß USB-Spezifikation 2.0 unterstützt. Maximale Übertragungsrate: 12 Mbit/s.
- Es werden nur Geräte mit Dateisystem FAT16/FAT32 unterstützt.
- Festplatten werden nicht unterstützt.
- USB-Hubs werden nicht unterstützt.
- Die folgenden Dateiformate werden unterstützt:
ISO 9660 Level 1, Level 2 (Romeo, Joliet).
MP3- und WMA-Dateien in einem anderen als den oben aufgeführten Formaten werden unter Umständen nicht fehlerfrei abgespielt und ihre Datei- und Ordernamen nicht richtig angezeigt.

- Für die auf dem externen Gerät gespeicherten Dateien gelten folgende Einschränkungen:

Bitrate: 8 KBit/s bis 320 KBit/s.

Abtastrate: 48 kHz, 44,1 kHz, 32 kHz (für MPEG-1) und 24 kHz, 22,05 kHz, 16 kHz (für MPEG-2).

- Für die auf externen, an die USB-Buchse angeschlossenen Geräten gespeicherten Daten gelten folgende Einschränkungen:

Anzahl der Titel: max. 999.

Anzahl der Titel je Orderebene: max. 512.

Tiefe der Ordnerstruktur: max. 10 Ebenen.

WMA-Dateien mit Digital Rights Management (DRM) aus Online-Musikshops können nicht wiedergegeben werden.

WMA-Dateien können nur sicher wiedergegeben werden, wenn sie mit Windows Media Player Version 9 oder höher erstellt wurden.

Zulässige Dateierweiterungen für Wiedergabelisten: .m3u, .pls, .wpl.

Die Wiedergabelisten-Einträge müssen als relative Pfade angelegt sein.

Für Ordner/Dateien, die Audiodaten enthalten, darf nicht das Systemattribut gesetzt sein.

Gespeicherte Audio-Dateien abspielen

Taste **MEDIA** ein- oder mehrmals drücken, um den MP3- bzw. iPod-Modus zu aktivieren.

Die Wiedergabe der auf dem Gerät gespeicherten Audiodaten beginnt automatisch.

MP3:

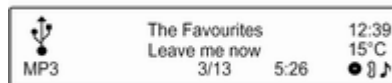

iPod:

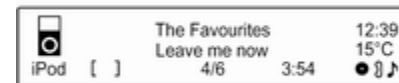

Über das gerätespezifische Menü

Knopf **MENU-TUNE** drücken, um das Menü des derzeit verbundenen Gerätes zu öffnen.

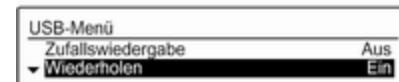

Zufallswiedergabe

Zur Wiedergabe aller Titel in zufälliger Reihenfolge diese Funktion auf **Ein** stellen.

Hinweis

Wenn diese Funktion aktiviert ist, ist im betreffenden Hauptmenü das Symbol  zu sehen.

Wiederholen

Um einen Titel wiederholt abzuspielen, diese Funktion auf **Ein** stellen.

Hinweis

Wenn diese Funktion aktiviert ist, ist im betreffenden Hauptmenü das Symbol  zu sehen.

Ordner

Zur Auswahl eines Titels aus einem Ordner **Ordner** auswählen. Eine Liste der auf dem Gerät gespeicherten Ordner wird angezeigt.

Einen Ordner auswählen und dann den gewünschten Titel auswählen.

Hinweis

Dieser Menüpunkt ist nicht verfügbar, wenn ein iPod angeschlossen ist.

Suche...

Suche... auswählen, um ein Menü für die Titelsuche und -auswahl zu öffnen.

Eine Kategorie auswählen und dann den gewünschten Titel auswählen.

Gerät entfernen

Um das Gerät sicher zu entfernen, **USB trennen** bzw. **iPod trennen** auswählen und dann das Gerät abschließen.

Bluetooth-Musik

Allgemeine Informationen 95

Bedienung 95

Allgemeine Informationen

Bluetooth-fähige Audioquellen (z. B. Musikhandys, MP3-Player mit Bluetooth-Funktion usw.), die das Bluetooth-Musikprotokoll A2DP unterstützen, können drahtlos mit dem Infotainment System verbunden werden.

Hinweise

- Nur Bluetooth-Geräte, die A2DP (Advanced Audio Distribution Profile) Version 1.2 oder höher unterstützen, können mit dem Infotainment System verbunden werden.
- Das Bluetooth-Gerät muss AVRCP (Audio Video Remote Control Profile) Version 1.0 oder höher unterstützen. Wenn das Gerät AVRCP nicht unterstützt, kann über das Infotainment-System nur die Lautstärke geregelt werden.
- Lesen Sie die Bedienungsanleitung Ihres Gerätes und machen Sie sich mit dessen Bluetooth-Funktionen vertraut, bevor Sie das Bluetooth-Gerät mit dem Infotainment System verbinden.

Bedienung

Voraussetzungen

Folgende Voraussetzungen müssen erfüllt sein, um den Modus „Bluetooth-Musik“ des Infotainment Systems nutzen zu können:

- Die Bluetooth-Funktion des Infotainment Systems muss aktiviert sein ⇨ 98.
- Die Bluetooth-Funktion der externen Bluetooth-Audioquelle muss aktiviert sein (siehe Bedienungsanleitung des Gerätes).
- Abhängig von der externen Bluetooth-Audioquelle muss das Gerät unter Umständen auf „sichtbar“ gesetzt werden (siehe Bedienungsanleitung des Gerätes).
- Die externe Bluetooth-Audioquelle muss mit dem Infotainment System gekoppelt und verbunden sein ⇨ 98.

Bluetooth-Musik aktivieren

Taste **MEDIA** ein- oder mehrmals drücken, um den Modus „Bluetooth-Musik“ zu aktivieren.



Die Musikwiedergabe per Bluetooth muss auf dem Bluetooth-Gerät gestartet und angehalten/beendet werden.

Bedienung über Infotainment-System

Lautstärke regeln

Die Lautstärke kann über das Infotainment System geregelt werden
⇨ 73.

Zum nächsten oder vorherigen Titel springen

Auf dem Bedienfeld des Infotainment Systems die Taste ◀◀ K oder K ▶▶ kurz drücken.

Mobiltelefon

Allgemeine Informationen	97
Bluetooth-Verbindung	98
Notruf	100
Bedienung	101
Mobiltelefone und Funkgeräte ...	105

Allgemeine Informationen

Das Mobiltelefon-Portal bietet Ihnen die Möglichkeit, Telefongespräche über ein Fahrzeugmikrofon und die Fahrzeuglautsprecher zu führen sowie die wichtigsten Telefonfunktionen über das Infotainment System des Fahrzeugs zu bedienen. Um das Mobiltelefon-Portal nutzen zu können, muss das Mobiltelefon über Bluetooth mit dem Infotainment System verbunden sein.

Nicht alle Mobiltelefon-Portal-Funktionen werden von jedem Mobiltelefon unterstützt. Die möglichen Telefonfunktionen hängen von jeweiligen Mobiltelefon und dem Netzbetreiber ab. Weitere Informationen hierzu finden Sie in der Bedienungsanleitung zu Ihrem Mobiltelefon und können bei Ihrem Netzbetreiber erfragt werden.

Wichtige Hinweise zur Bedienung und Verkehrssicherheit

Warnung

Mobiltelefone haben Auswirkungen auf Ihre Umgebung. Aus diesem Grund wurden Sicherheitsregelungen und -bestimmungen aufgestellt. Sie sollten sich im Vorfeld über die entsprechenden Bestimmungen informieren, bevor Sie die Telefonfunktion benutzen.

⚠ Warnung

Die Verwendung der Freisprecheinrichtung kann gefährlich sein, weil Ihre Konzentration beim Telefonieren eingeschränkt ist. Fahrzeug vor Benutzung der Freisprecheinrichtung abstellen. Befolgen Sie immer die gesetzlichen Bestimmungen des Landes, in dem Sie sich gerade befinden.

Vergessen Sie nicht, die in einem Bereich gültigen besonderen Vorschriften zu befolgen und immer dann das Mobiltelefon auszuschalten, wenn der Einsatz von Mobiltelefonen verboten ist, wenn durch das Mobiltelefon Interferenzen verursacht werden oder wenn gefährliche Situationen entstehen können.

Bluetooth

Die Bluetooth-Profile HFP, PBAG, GAP, SDP und SPP wurden gemäß Bluetooth-Standard 2.1+EDR imple-

mentiert, und das Mobiltelefon-Portal wurde von der Bluetooth Special Interest Group (SIG) zertifiziert.

Weitere Informationen zu den technischen Daten finden Sie im Internet unter <http://www.bluetooth.com>.

Bedienelemente

Das sind die wichtigsten telefonspezifischen Bedienelemente:

☎/☒-Taste: öffnet das Telefonhauptmenü

Bedienelemente am Lenkrad:

☎: Anruf annehmen.

☒: Anruf beenden/abweisen.

Bluetooth-Verbindung

Bluetooth ist ein Funkstandard für die drahtlose Verbindung von z. B. einem Mobiltelefon mit anderen Geräten. Es können Daten wie Telefonbuch, Rufnummernlisten sowie Netzbetreibername und Feldstärke übertragen werden. Je nach Telefontyp kann die Funkfunktionalität eingeschränkt sein.

Um eine Bluetooth-Verbindung zum Mobiltelefon-Portal herstellen zu können, muss die Bluetooth-Funktion des Mobiltelefons aktiviert sein und das Mobiltelefon auf „sichtbar“ gestellt sein. Eine ausführliche Beschreibung ist in der Bedienungsanleitung des Mobiltelefons zu finden.

Aktivierung von Bluetooth

Taste **CONFIG** drücken, um das **Einstellungen**-Menü aufzurufen.

Telefoneneinstellungen und dann **Bluetooth** auswählen. Im Untermenü wird eine Meldung mit einer Frage angezeigt.



Die Option **Bluetooth** auf **Ein** stellen, indem die Frage je nachdem mit **Ja** oder **Nein** beantwortet wird.

Bluetooth-Geräte koppeln

Taste **CONFIG** drücken, um das **Einstellungen**-Menü aufzurufen. **Telefoneinstellungen** und dann **Gerät verbinden** auswählen.

Alternativ dazu kann die Taste  /  zweimal gedrückt werden.

Folgende Anzeige ist zu sehen.



Sobald das Mobiltelefon-Portal des Infotainment Systems erkannt wurde, wird es in der Geräteliste des Bluetooth-Gerätes angezeigt. Das Mobiltelefon-Portal auswählen.

Nach der Aufforderung den PIN-Code auf dem Bluetooth-Gerät eingeben. Die Geräte werden gekoppelt und verbunden.

Hinweis

Das Telefonbuch Ihres Mobiltelefons wird automatisch heruntergeladen. Die Darstellung und Reihenfolge der Telefonbucheinträge kann allerdings zwischen dem Display des Infotainment Systems und des Mobiltelefons variieren.

Wenn die Bluetooth-Verbindung erfolgreich hergestellt wurde und zuvor ein anderes Bluetooth-Gerät mit dem Infotainment System verbunden war, wird dieses Gerät nun vom System getrennt.

Wenn die Bluetooth-Verbindung nicht hergestellt werden konnte den oben beschriebenen Vorgang wiederholen oder die Bedienungsanleitung des Bluetooth-Gerätes zu Rate ziehen.

Hinweis

Es können höchstens fünf Geräte mit dem Infotainment System gekoppelt werden.

Den Bluetooth-Code ändern

Taste **CONFIG** drücken, um das **Einstellungen**-Menü aufzurufen.

Telefoneinstellungen und dann **Bluetooth Code ändern** auswählen. Folgende Anzeige ist zu sehen.



Den gewünschten vierstelligen PIN-Code eingeben und die Eingabe mit **OK** bestätigen.

Verbindung zu einem anderen gekoppelten Gerät herstellen

Taste **CONFIG** drücken, um das **Einstellungen**-Menü aufzurufen.

Telefoneinstellungen und dann **Geräteliste** auswählen. Eine Liste aller derzeit mit dem Infotainment System gekoppelten Bluetooth-Geräte wird angezeigt.

Hinweis

Das aktuell mit dem Infotainment System verbundene Bluetooth-Gerät ist mit dem Symbol  gekennzeichnet.



Gewünschtes Gerät auswählen. Ein Untermenü wird angezeigt.

Zum Herstellen der Verbindung im Untermenü die Option **Auswählen** auswählen.

Verbindung mit einem Gerät trennen

Taste **CONFIG** drücken, um das **Einstellungen**-Menü aufzurufen.

Telefoneinstellungen und dann **Geräteliste** auswählen. Eine Liste aller derzeit mit dem Infotainment System gekoppelten Bluetooth-Geräte wird angezeigt.

Hinweis

Das aktuell mit dem Infotainment System verbundene Bluetooth-Gerät ist mit dem Symbol **✓** gekennzeichnet.

Das gekoppelte Gerät auswählen. Ein Untermenü wird angezeigt.

Zum Trennen der Verbindung mit dem Gerät im Untermenü die Option **Trennen** auswählen.

Ein gekoppeltes Gerät entfernen

Taste **CONFIG** drücken, um das **Einstellungen**-Menü aufzurufen.

Telefoneinstellungen und dann **Geräteliste** auswählen. Eine Liste aller derzeit mit dem Infotainment System gekoppelten Bluetooth-Geräte wird angezeigt.

Hinweis

Das aktuell mit dem Infotainment System verbundene Bluetooth-Gerät ist mit dem Symbol **✓** gekennzeichnet.

Gewünschtes Gerät auswählen. Ein Untermenü wird angezeigt.

Wenn das Gerät verbunden ist, muss zuerst die Verbindung getrennt werden (siehe oben).

Zum Entfernen des Gerätes im Untermenü die Option **Löschen** auswählen.

Werkseinstellungen wiederherstellen

Die Telefoneinstellungen, z. B. die Geräteliste, der Bluetooth-Code und der Klingelton, können auf die Werkseinstellungen zurückgesetzt werden.

Taste **CONFIG** drücken, um das **Einstellungen**-Menü aufzurufen. **Telefoneinstellungen** und dann **Werkseinst. wiederherstellen** auswählen.

Im Untermenü wird eine Meldung mit einer Frage angezeigt. Zum Zurücksetzen aller Werte auf die Werkseinstellungen **Ja** auswählen.

Notruf

Warnung

Der Verbindungsaufbau kann nicht in allen Situationen garantiert werden. Aus diesem Grund sollten

Sie sich nicht ausschließlich auf ein Mobiltelefon verlassen, wenn es um lebenswichtige Kommunikation (z. B. medizinische Notfälle) geht.

In einigen Netzen kann es erforderlich sein, dass eine gültige SIM-Karte ordnungsgemäß in das Mobiltelefon gesteckt wird.

⚠ Warnung

Denken Sie daran, dass Sie mit dem Mobiltelefon nur dann Anrufe tätigen und empfangen können, wenn es sich in einem Dienstbereich mit ausreichender Signalstärke befindet. Notrufe können unter Umständen nicht in allen Mobiltelefonnetzen getätigt werden; möglicherweise können sie auch nicht getätigt werden, wenn bestimmte Netzdienste und/oder Telefonfunktionen aktiv sind. Dies kann bei den örtlichen Netzbetreibern erfragt werden.

Die Notrufnummer kann je nach Region und Land unterschiedlich sein. Erkundigen Sie sich vorher über die richtige Notrufnummer der jeweiligen Region.

Notruf tätigen

Die Notrufnummer wählen (z. B. **112**).

Die Gesprächsverbindung zur Notrufzentrale wird aufgebaut.

Antworten, wenn das Service-Personal Fragen zum Notfall stellt.

⚠ Warnung

Beenden Sie das Gespräch erst, wenn Sie von der Notruf-Zentrale dazu aufgefordert werden.

Bedienung

Sobald zwischen Ihrem Mobiltelefon und dem Infotainment System eine Bluetooth-Verbindung hergestellt wurde, lassen sich viele Funktionen des Mobiltelefons über das Infotainment System steuern.

So können Sie z. B. über das Infotainment System mit den in Ihrem Mobiltelefon gespeicherten Rufnummern eine Verbindung aufbauen oder die Rufnummern bearbeiten.

Hinweis

Im Freisprechmodus ist die Verwendung des Mobiltelefons weiterhin möglich, z. B. um ein Gespräch anzunehmen oder die Lautstärke zu ändern.

Nach dem Aufbau einer Verbindung zwischen dem Mobiltelefon und dem Infotainment System werden Daten des Mobiltelefons an das Infotainment System übertragen. Dies kann je nach Telefonmodell einige Minuten dauern. In dieser Zeit ist eine Bedienung des Mobiltelefons über das Infotainment-System nur eingeschränkt möglich.

Hinweis



Nicht jedes Mobiltelefon unterstützt alle Funktionen des Mobiltelefon-Portals. Daher können bei speziellen Mobiltelefonen Abweichungen vom beschriebenen Funktionsumfang auftreten.

Voraussetzungen

Folgende Voraussetzungen müssen erfüllt sein, um den Freisprechmodus des Infotainment Systems nutzen zu können:

- Die Bluetooth-Funktion des Infotainment Systems muss aktiviert sein ⇨ 98.
- Die Bluetooth-Funktion des Mobiltelefons muss aktiviert sein (siehe Bedienungsanleitung des Gerätes).
- Das Mobiltelefon muss auf „sichtbar“ gesetzt sein (siehe Bedienungsanleitung des Gerätes).
- Das Mobiltelefon muss mit dem Infotainment System gekoppelt sein ⇨ 98.

Freisprechmodus aktivieren

Auf dem Bedienfeld des Infotainment Systems die Taste  /  drücken. Das Telefon-Hauptmenü wird angezeigt.

Hinweis

Wenn kein Mobiltelefon mit dem Infotainment System verbunden ist, wird **Kein Telefon verfügbar** angezeigt. Ausführliche Beschreibung, wie eine Bluetooth-Verbindung hergestellt wird ⇨ 98.



Viele Funktionen des Mobiltelefons lassen sich nun über das Telefon-Hauptmenü (und die dazugehörigen Untermenüs) sowie die telefonspezifischen Bedienelemente am Lenkrad steuern.

Einen Anruf tätigen

Nummer manuell eingeben

Im Telefon-Hauptmenü den Knopf **MENU-TUNE** drücken, um das **Telefon-menü** zu öffnen.

Im Untermenü die Option **Nummer eingeben** auswählen. Folgende Anzeige ist zu sehen.



Die gewünschte Nummer eingeben und auf dem Display  auswählen, um den Anruf zu tätigen.

Hinweis

Zum Öffnen der Seite **Suche** des Telefonbuchs  auswählen.

Telefonbuch verwenden

Das Telefonbuch enthält Namen und Rufnummern von Kontakten.

Im Telefon-Hauptmenü den Knopf **MENU-TUNE** drücken, um das **Telefon-menü** zu öffnen.

Im Untermenü die Option **Telefonbuch** auswählen. Folgende Anzeige ist zu sehen.

Suche				
ABC	DEF	GHI	JKL	MNO
PQRS	TUV	WXYZ	0-9	etc

Wie bei Telefonen oder Mobiltelefonen auch sind die Buchstaben alphabetisch in Gruppen auf dem Display angeordnet: **abc, def, ghi, jkl, mno, pqrs, tuv** und **wxyz**.

Die gewünschte Buchstabengruppe auswählen. Das Telefonbuch wird geöffnet und zeigt die Einträge an, die mit einem der Buchstaben in dieser Buchstabengruppe beginnen.

Die Liste durchsehen und den gewünschten Eintrag auswählen.

Die Liste der Telefonnummern durchsehen und die gewünschte Nummer auswählen. Die entsprechende Rufnummer wird gewählt.

Sortierreihenfolge des Telefonbuchs ändern

Nachdem das Mobiltelefon mit dem Infotainment System gekoppelt und verbunden wurde, wird das Telefon-

buch des Mobiltelefons mit allen Rufnummern und Namen automatisch in das Infotainment System heruntergeladen.

Das Telefonbuch im Infotainment System kann nach **Vorname** oder **Nachname** sortiert werden.

Taste **CONFIG** drücken, um das **Einstellungen**-Menü aufzurufen.

TelefonEinstellungen und dann **Telefonbucheinträge Sortierung** auswählen.

Die gewünschte Option auswählen.

Mit Ruflisten arbeiten

Alle eingegangenen, ausgegangenen und entgangenen Anrufe werden in entsprechenden Ruflisten gespeichert.

Im Telefon-Hauptmenü den Knopf **MENU-TUNE** drücken, um das **Telefon-menü** zu öffnen. Im Untermenü die Option **Anruflisten** auswählen.

Alternativ dazu kann die Taste **☎ / ✎** gedrückt werden.

Folgende Anzeige ist zu sehen.

Anruflisten	
↳	Eingehende Anrufe
▼	Ausgehende Anrufe

Die gewünschte Rufliste auswählen, z. B. **Entgangene Anrufe**. Ein Menü mit der entsprechenden Rufliste wird angezeigt.

Entgangene Anrufe	
✎	+49123456789
▼	+49456789012

Um einen Anruf zu tätigen, den gewünschten Listeneintrag auswählen. Die entsprechende Rufnummer wird gewählt.

Wahlwiederholung

Die zuletzt gewählte Rufnummer kann erneut angerufen werden.

Taste **↻** am Lenkrad drücken, um das Menü **Wiederwählen** zu öffnen.

Taste  erneut drücken, um die Nummer zu wählen.

Taste  am Lenkrad drücken, um das Menü **Wiederwählen** zu verlassen. Alternativ dazu kann auch mit dem Knopf **MENU-TUNE** die Option **Nein** auf dem Display ausgewählt werden.

Eingehender Anruf

Wenn ein Anruf eingeht, während ein Audiomodus (z.B. Radio oder CD) aktiv ist, wird diese Audioquelle bis nach Beendigung des Telefongesprächs stummgeschaltet.

Zum Annehmen des Anrufs auf dem Display **Annehmen** auswählen.

Zum Abweisen des Anrufs auf dem Display **Abweisen** auswählen.

Zweiter eingehender Anruf

Wenn während eines Gesprächs ein zweiter Anruf eingeht, wird eine Meldung angezeigt.

Zum Annehmen des zweiten Anrufs und Beenden des ersten auf dem Display **Annehmen** auswählen.

Zum Abweisen des zweiten Anrufs und Fortsetzen des ersten auf dem Display **Abweisen** auswählen.

Klingelton ändern

Taste **CONFIG** drücken, um das **Einstellungen**-Menü aufzurufen.

Telefoneinstellungen, Sound & Signale und dann **Klingelton** auswählen. Eine Liste aller verfügbaren Klingeltöne wird angezeigt.

Den gewünschten Klingelton auswählen.

Ausführliche Beschreibung der Klingeltonlautstärke  78.

Funktionen während eines Telefongesprächs

Während eines Telefongesprächs wird das Telefon-Hauptmenü wie folgt angezeigt.



Menü auf dem Display auswählen, um das Menü **Verbunden** zu öffnen.

Auflegen auf dem Display auswählen, um das Gespräch zu beenden.

Privatmodus aktivieren

Im Menü **Verbunden** die Option **Privates Gespräch** des Untermenüs auswählen, um das Gespräch an das Mobiltelefon zu übertragen. Folgende Anzeige ist zu sehen.

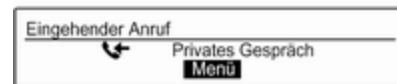

Um das Gespräch wieder an das Infotainment System zu übertragen, auf dem Display **Menü** und dann **Anruf übergeben** auswählen.

Mikrofon ein-/ausschalten

Im Menü **Verbunden** die Option **Mik. stumm** des Untermenüs auf **Ein** stellen. Ihr Gesprächspartner kann Sie nicht mehr hören.

Zum Wiedereinschalten des Mikrofons die Option **Mik. stumm** im Untermenü auf **Aus** stellen.

Mobiltelefone und Funkgeräte

Einbau- und Betriebsvorschriften

Bei Einbau und Betrieb eines Mobiltelefons müssen die fahrzeugspezifische Einbauanleitung und die Betriebsvorschriften der Hersteller des Telefons und der Freisprecheinrichtung eingehalten werden. Sonst kann die Betriebserlaubnis des Fahrzeugs erlöschen (EU-Richtlinie 95/54/EG).

Empfehlungen für störungsfreien Betrieb:

- Fachgerecht installierte Außenantenne, um die maximale Reichweite zu garantieren
- Maximale Sendeleistung von 10 Watt.
- Bei Anbringung des Mobiltelefons an einer geeigneten Stelle den entsprechenden Hinweis in der Betriebsanleitung, Kapitel **Airbagsystem**, beachten.

Lassen Sie sich über vorgegebene Einbauorte für Außenantenne bzw. Gerätehalter und Möglichkeiten zur Nutzung von Geräten mit einer Sendeleistung von mehr als 10 Watt beraten.

Der Betrieb einer Freisprecheinrichtung ohne Außenantenne in den Mobiltelefonstandards GSM 900/1800/1900 und UMTS darf nur erfolgen, wenn die maximale Sendeleistung des Mobiltelefons bei GSM 900 2 Watt und sonst 1 Watt nicht überschreitet.

Aus Sicherheitsgründen empfehlen wir, während der Fahrt nicht zu telefonieren. Auch die Nutzung von Freisprecheinrichtungen kann vom Straßenverkehr ablenken.

⚠ Warnung

Funkgeräte und Mobiltelefone, die den genannten Mobiltelefonstandards nicht entsprechen, dürfen nur mit außen am Fahrzeug angebrachter Antenne verwendet werden.

Achtung

Bei Missachtung der aufgeführten Vorschriften kann es bei Verwendung von Mobiltelefonen und Funkgeräten im Fahrzeuginnenraum ohne Außenantenne zu Funktionsstörungen der Fahrzeugelektronik kommen.

Stichwortverzeichnis

A

Allgemeine Informationen.....	
.....	88, 91, 92, 95, 97
AUX-Eingang.....	91
Bluetooth-Musik.....	95
CD-Player.....	88
Infotainment System.....	66
Mobiltelefon.....	97
USB-Anschluss.....	92
Anrufen	
Ankommender Anruf.....	101
Einen Anruf tätigen.....	101
Funktionen während des	
Gesprächs.....	101
Klingelton.....	101
Audio-Bedienelemente am	
Lenkrad.....	68
Automatische Lautstärkeregelung	78
Autostore-Listen.....	80
Sender aufrufen.....	80
Sender speichern.....	80
AUX-Eingang	
Aktivierung.....	91
Allgemeine Informationen.....	91
Bedienung.....	91
Lautstärke regeln.....	91
AUX-Funktion aktivieren.....	91

B

Bedienelemente	
Infotainment System.....	68
Lenkrad.....	68
Mobiltelefon.....	97
Bedienelementeübersicht.....	68
Bedienung.....	95, 101
AUX-Eingang.....	91
Bluetooth-Musik.....	95
CD-Player.....	89
Menü.....	75
Mobiltelefon.....	101
Radio.....	79
USB-Anschluss.....	93
Benutzung.....	73, 79, 89, 91
Bluetooth	
Bluetooth-Musik.....	95
Bluetooth-Verbindung.....	98
Mobiltelefon.....	101
Bluetooth-Musik	
Aktivierung.....	95
Allgemeine Informationen.....	95
Bedienung.....	95
Voraussetzungen.....	95
Bluetooth-Musik aktivieren.....	95
Bluetooth-Verbindung.....	98

C	
CD-Menü.....	89
CD-Player	
Aktivierung.....	89
Allgemeine Informationen.....	88
CD einlegen.....	89
CD-Menü.....	89
CD-Wiedergabe starten.....	89
Eine CD entnehmen.....	89
Verwendungszweck.....	89
CD-Player aktivieren.....	89
CD-Wiedergabe starten.....	89
D	
DAB.....	85
Datumseinstellungen.....	73
Diebstahlschutz	67
Digital Audio Broadcasting.....	85
Dynamische Audioanpassung.....	85
F	
Favoriten-Listen.....	81
Sender aufrufen.....	81
Sender speichern.....	81
Freisprechmodus aktivieren.....	101
G	
Gespeicherte Audio-Dateien	
abspielen.....	93
Grundsätzliche Bedienung.....	75

I	
Infotainment-Bedienfeld.....	68
Infotainment System einschalten.	73
K	
Kategorienliste.....	81
Klangeinstellungen.....	77
Klingelton	
Klingelton auswählen.....	101
Klingeltonlautstärke.....	78
Knopf MENU-TUNE.....	75
L	
Lautstärke	
Automatische	
Lautstärkeanhebung.....	78
Automatische	
Lautstärkeregelung.....	78
Klingeltonlautstärke.....	78
Lautstärke einstellen.....	73
Lautstärkebeschränkungen	
bei hohen Temperaturen.....	73
Maximale Einschalllautstärke....	78
Stummschaltung.....	73
Verkehrsdurchsagen-	
Lautstärke.....	78
Lautstärkeeinstellungen.....	78

M	
Maximale Einschalllautstärke.....	78
Menübedienung.....	75
Mobiltelefon	
Aktivierung.....	101
Allgemeine Informationen.....	97
Ankommender Anruf.....	101
Bedienelemente.....	97
Bluetooth.....	97
Bluetooth-Verbindung.....	98
Funktionen während des	
Gesprächs.....	101
Hinweise.....	97
Klingelton auswählen.....	101
Notrufe.....	100
Ruflisten.....	101
Rufnummer wählen.....	101
Telefonbuch.....	101
Voraussetzungen.....	101
Wahlwiederholung.....	101
Mobiltelefone und Funkgeräte ...	105
N	
Notruf.....	100
R	
Radio	
Aktivierung.....	79
Autostore-Listen.....	80
Band auswählen.....	85

DAB konfigurieren.....	85
DAB-Ansagen.....	81
Digital Audio Broadcasting (DAB).....	85
Dynamische Audioanpassung .	85
Favoriten-Listen.....	81
Kategorienliste.....	81
Radio Data System (RDS).....	83
RDS konfigurieren.....	83
Regionalisierung.....	83
Sender aufrufen.....	80, 81
Sender einstellen.....	79
Sender speichern.....	80, 81
Senderlisten.....	81
Senderlisten aktualisieren.....	81
Sendersuche.....	79
Verkehrsdurchsagen.....	83
Verkehrsfunk.....	83
Verwendungszweck.....	79
Wellenbereich wählen.....	79
Wellenbereichmenüs.....	81
Radio aktivieren.....	79
Radio Data System (RDS)	83
Radio einschalten.....	79
RDS.....	83
Regionalisierung.....	83
Ruflisten.....	101

S

Sender aufrufen.....	80, 81
Senderlisten.....	81
Senderlisten aktualisieren.....	81
Sender speichern.....	80, 81
Sendersuche.....	79
Spracheinstellungen.....	73
Stummschaltung.....	73
System-Einstellungen	
Fahrzeugeinstellungen.....	73
Sprache.....	73
Uhrzeit und Datum.....	73
Werkseinstellungen wiederherstellen.....	73

T

Telefonbuch.....	101
------------------	-----

U

Uhrzeiteinstellungen.....	73
USB-Anschluss	
Aktivierung.....	93
Allgemeine Informationen.....	92
Bedienung.....	93
Hinweise.....	92
USB-Gerät anschließen.....	92
USB-Gerät entfernen.....	93
USB-Menü.....	93
USB-Funktion aktivieren.....	93
USB-Menü.....	93

V

Verkehrsdurchsagen.....	83
Verkehrsdurchsagen ausblenden.	83
Verkehrsdurchsagen-Lautstärke .	78
Verkehrsfunk.....	83
Verwendungszweck	
AUX-Eingang.....	91
Bluetooth-Musik.....	95
CD-Player.....	89
Menü.....	75
Mobiltelefon.....	101
Radio.....	79
USB-Anschluss.....	93

W

Wahlwiederholungsfunktion.....	101
Wellenbereichmenüs.....	81
Wellenbereich wählen.....	79

FlexDock

FlexDock	110
Stichwortverzeichnis	112

FlexDock

Allgemeine Informationen	110
Benutzung	111

Allgemeine Informationen

FlexDock besteht aus einer eingebauten Grundplatte und verschiedenen Arten von Cradles, die sich an der Grundplatte befestigen lassen. Wenn ein iPhone oder anderes Smartphone in die Cradle eingesetzt wird, kann das Gerät über das Infotainment System, die Bedienelemente am Lenkrad oder den Touchscreen gesteuert werden.

Ausführliche Informationen zur Verwendung der Cradle sind im mit der Cradle mitgelieferten Benutzerhandbuch zu finden.

Warnung

Im FlexDock angebrachte Geräte sind so zu verwenden, dass der Fahrer nicht abgelenkt ist und das Fahrzeug jederzeit gefahrlos gefahren werden kann. Unbedingt die Gesetze und Vorschriften in dem Land, in dem Sie unterwegs sind, befolgen. Diese Gesetze können von den Informationen in

dieser Betriebsanleitung abweichen. Im Zweifelsfall anhalten und die Geräte bei stehendem Fahrzeug bedienen.

Hinweis

Zur gleichen Zeit keine zweite Audioquelle an die USB-Buchse anschließen, da es zu einer Überlagerung der beiden Audioquellen kommt.

Achtung

Um Diebstahl zu verhindern, das Mobiltelefon bei Verlassen des Fahrzeugs nicht im FlexDock zurücklassen.

Benutzung

Cradle an Grundplatte befestigen



1. Abdeckung von der Grundplatte abnehmen.
2. Cradle in die Grundplatte drücken und nach unten klappen.

Verbindung zwischen Smartphone und Infotainment System herstellen

Universales Smartphone

Smartphone mit Hilfe des Verbindungskabels mit der Cradle verbinden.

iPhone

Das iPhone wird beim Einsetzen in die Cradle automatisch verbunden.

Abhängig von der Soft- und Hardwareausrüstung des iPhones kann der Funktionsumfang eingeschränkt sein.

Bedienung des Smartphones

Beim Anschließen des Smartphones über das FlexDock stehen dieselben Funktionen wie beim Anschluss über USB zur Verfügung. Ausführliche Informationen hierzu sind in der entsprechenden Anleitung im Infotainment-Handbuch zu finden.

Zur Verwendung der Telefonfunktion oder der Bluetooth-Musikfunktion muss eine Bluetooth-Verbindung her-

gestellt werden. Ausführliche Informationen hierzu sind im Infotainment-Handbuch und in der Bedienungsanleitung des Smartphones zu finden.

Cradle von der Grundplatte trennen

1. Entriegelungsknopf drücken und Cradle entfernen.



2. Abdeckung an der Grundplatte anbringen.

Stichwortverzeichnis

A	
Allgemeine Informationen.....	110
B	
Benutzung.....	111
C	
Cradle.....	111
F	
FlexDock.....	111
G	
Grundplatte.....	111

Copyright by ADAM OPEL AG, Rüsselsheim, Germany.

Die in dieser Publikation enthaltenen Angaben entsprechen dem unten angegebenen Stand. Änderungen der Technik, Ausstattung und Form der Fahrzeuge gegenüber den Angaben in dieser Publikation sowie Änderungen dieser Publikation selbst bleiben der Adam Opel AG vorbehalten.

Stand: , ADAM OPEL AG, Rüsselsheim.

Gedruckt auf chlorfrei gebleichtem Papier.

KTA-2745/1-de

08/2013

